

# babybrezza®

bottle washer **pro**®

## Pokyny

pro nastavení, použití a čištění

babybrezza®

U.S. Patent Nos. 9782803 & 20140150830

### AKTIVUJTE SI ZÁRUKU

Naskenujte zde



babybrezza.cz

#### Výhody:

Rychlejší zákaznická  
podpora, prodloužená doba  
zákaznických služeb a další



### DŮLEŽITÉ TIPY:

- Používejte pouze mycí tablety Baby Brezza. **NEPOUŽÍVEJTE** žádné mycí prostředky pro domácnost.
- Pokud máte doma tvrdou vodu/vodu ze studny, mohou na výrobcích po vysušení zůstat minerální zbytky. Abyste tomu zabránili, doporučujeme používat změkčovač vody nebo destilovanou vodu.
- Malé množství zbytkové vody může po vysušení příležitostně zůstat v konkávních oblastech výrobků, stejně jako ve vaší myčce. Produkty stačí naklonit, aby voda stékala do stroje.

**ZDARMA**  
60 tablet pracího  
prostředku Baby  
Brezza uvnitř  
(1 tableta na použití)

babybrezza.cz

© 2023 Baby Brezza Enterprises LLC

# DŮLEŽITÁ BEZPEČNOSTNÍ OPATŘENÍ

Při používání elektrických spotřebičů je třeba vždy dodržovat základní bezpečnostní opatření, včetně následujících:

1. Před použitím myčky lahví si pečlivě přečtete všechny pokyny.
2. Ujistěte se, že napájecí napětí vyznačené na spotřebiči odpovídá vašemu síťovému napájení.
3. V případě viditelného poškození spotřebiče, zástrčky nebo přívodního kabelu spotřebič ihned odpojte a nepoužívejte jej.
4. Pokud je napájecí kabel poškozen, musí jej vyměnit výrobce, jeho servisní zástupce nebo podobně kvalifikovaná osoba, aby se předešlo nebezpečí.
5. Nedovolte dětem, aby se spotřebiče dotýkaly nebo jej používaly. Spotřebič se velmi zahřeje a pára může způsobit vážné opaření.
6. Nepřemísťujte spotřebič, když je v provozu, protože obsahuje horké tekutiny.
7. Nedotýkejte se horkých povrchů spotřebiče.
8. Neumisťujte spotřebič na horké povrchy nebo do jejich blízkosti, do vyhřáté trouby nebo do blízkosti plynového nebo elektrického ohřívače.
9. Před čištěním nebo uskladněním odpojte spotřebič od napájení.
10. Neponořujte napájecí kabel, zástrčku ani základní jednotku do vody ani jiné kapaliny.
11. Tento spotřebič uvnitř neobsahuje žádné uživatelsky opravitelné části. Nedemontujte.
12. Tento spotřebič je určen pouze pro použití v domácnosti. Nepoužívejte venku.
13. Tento spotřebič není určen k tomu, aby ho používaly osoby (včetně dětí) se sníženými fyzickými, smyslovými nebo duševními schopnostmi nebo nedostatkem zkušeností a znalostí, pokud na ně nebude dohlížet nebo na ně nebude dohlížet osoba odpovědná za jejich používání. bezpečnost.
14. Tento spotřebič mohou používat děti ve věku od 8 let a starší, pokud byly pod dohledem nebo byly poučeny o používání spotřebiče bezpečným způsobem a rozumí souvisejícím nebezpečím. Čištění a užitelskou údržbu nesmějí provádět děti, pokud nejsou starší 8 let a nejsou pod dozorem. Udržujte spotřebič a jeho kabel mimo dosah dětí mladších 8 let.
15. Udržujte spotřebič a jeho kabel mimo dosah dětí.
16. a) Krátký napájecí kabel je poskytován pro snížení rizik vyplývajících ze zamotání nebo zakopnutí o delší kabel.  
b) Prodlužovací šňůry jsou k dispozici a lze je použít, pokud se při jejich použití bude postupovat opatrně.  
c) Pokud je použit prodlužovací kabel: Označený elektrický výkon prodlužovacího kabelu by měl být alespoň tak velký jako elektrický výkon spotřebiče; Delší šňůra by měla být uspořádána tak, aby nepřekrývala pracovní desku nebo desku stolu, kde by o ni mohlo zakopnout, zachytit se nebo neúmyslně zatáhnout (zejména dětmi).
17. Děti by měly být pod dozorem, aby bylo zajištěno, že si se spotřebičem nebudou hrát.
18. Nepoužívejte pro účely vytápění.
19. Vždy používejte na rovném teplu odolném povrchu.
20. Vždy uchovávejte myčku lahví a její zástrčku mimo dosah malých dětí.
21. Chcete-li odpojit napájecí kabel, nejprve vypněte zařízení a poté vytáhněte zástrčku ze zásuvky.
22. Pokud přístroj nepoužíváte, vždy jej odpojte z elektrické zásuvky. Před nasazením nebo sejmutím jakýchkoli částí nechte vychladnout.
23. Neprovozujte žádný spotřebič s poškozenou šňůrou nebo zástrčkou nebo poté, co spotřebič nefunguje správně nebo byl jakýmkoliv způsobem poškozen. Vraťte spotřebič do nejbližšího autorizovaného servisního střediska ke kontrole, opravě nebo seřízení.
24. Používání nástavců příslušenství výrobce spotřebiče nedoporučuje, protože to může způsobit zranění.
25. Tato myčka lahví je určena pro použití v obytných domech, hotelech a jiných podobných ubytovnách a kancelářích/kancelářích.
26. Během používání neotevírejte, protože tento výrobek obsahuje vroucí vodu. Dávejte pozor na unikající páru z větracích otvorů ve víku.
27. Mezi jednotlivými použitými vyčkejte alespoň 30 minut a před dalším použitím se ujistěte, že je jednotka vychladlá.
28. Pára unikající z jednotky může způsobit popáleniny. Po skončení cyklu nechte vždy 5 minut vychladnout, než zvednete víko.
29. Vždy DRŽTE DĚTI z dosahu této myčky lahví.
30. Aby byla zajištěna trvalá ochrana před rizikem úrazu elektrickým proudem, připojujte pouze k řádně uzemněným zásuvkám.
31. POZOR: Nebezpečí úrazu elektrickým proudem, před servisem odpojte elektrické napájení.
32. Jakýkoli servis by měl provádět autorizovaný servisní zástupce. Spotřebič nemá žádné části, které by mohl uživatel opravit.

## USCHOVEJTE TYTO POKYNY

### TECHNICKÉ ÚDAJE

VÝKON OHŘÍVAČE: 800W

VÝKON SUŠENÍ: 180W

MODEL: BRZ0103

NAPÁJECÍ NAPĚTÍ: 220-240V ~ 50-60Hz

## Díly na myčku lahví Pro®

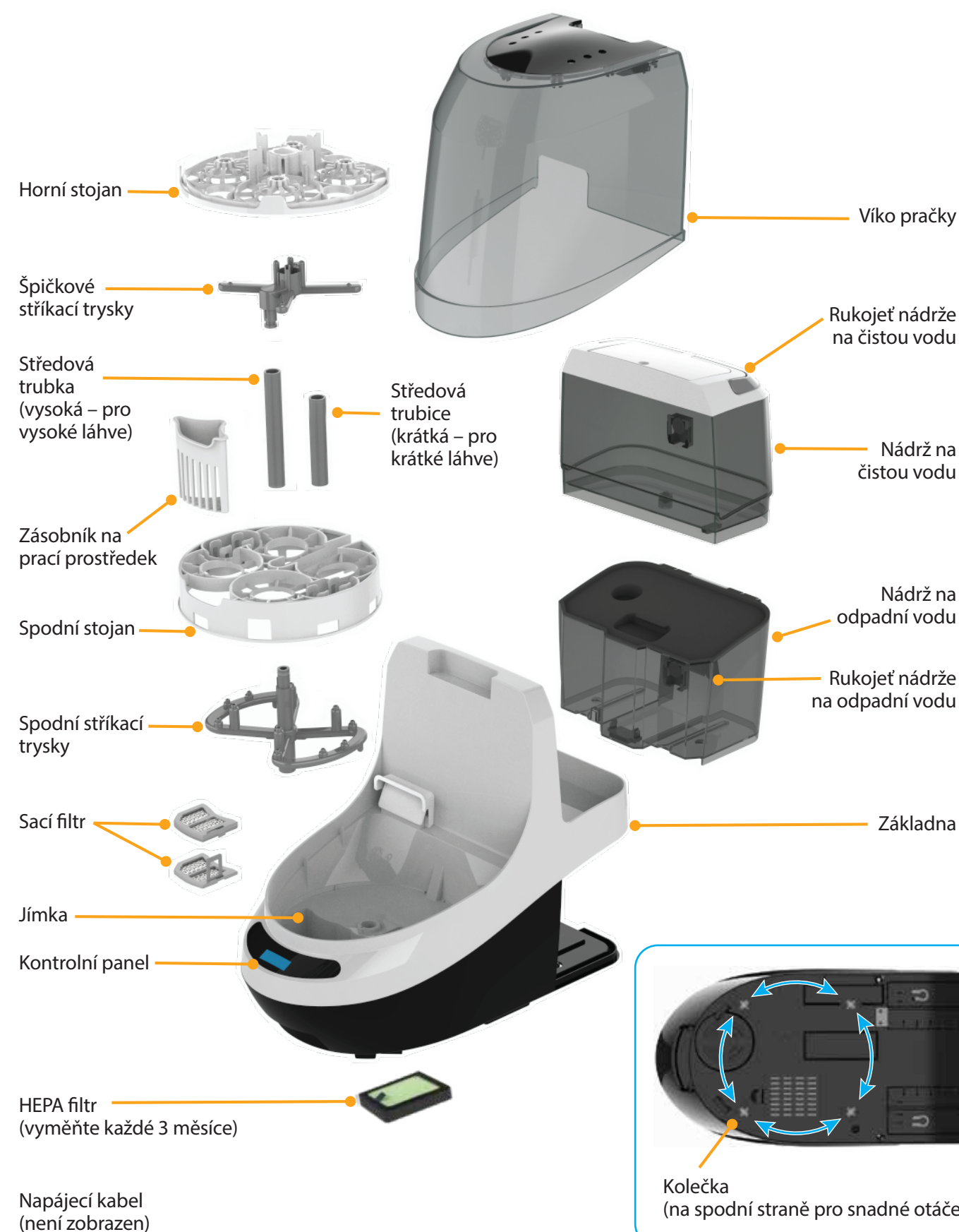



## Kontrolní panel

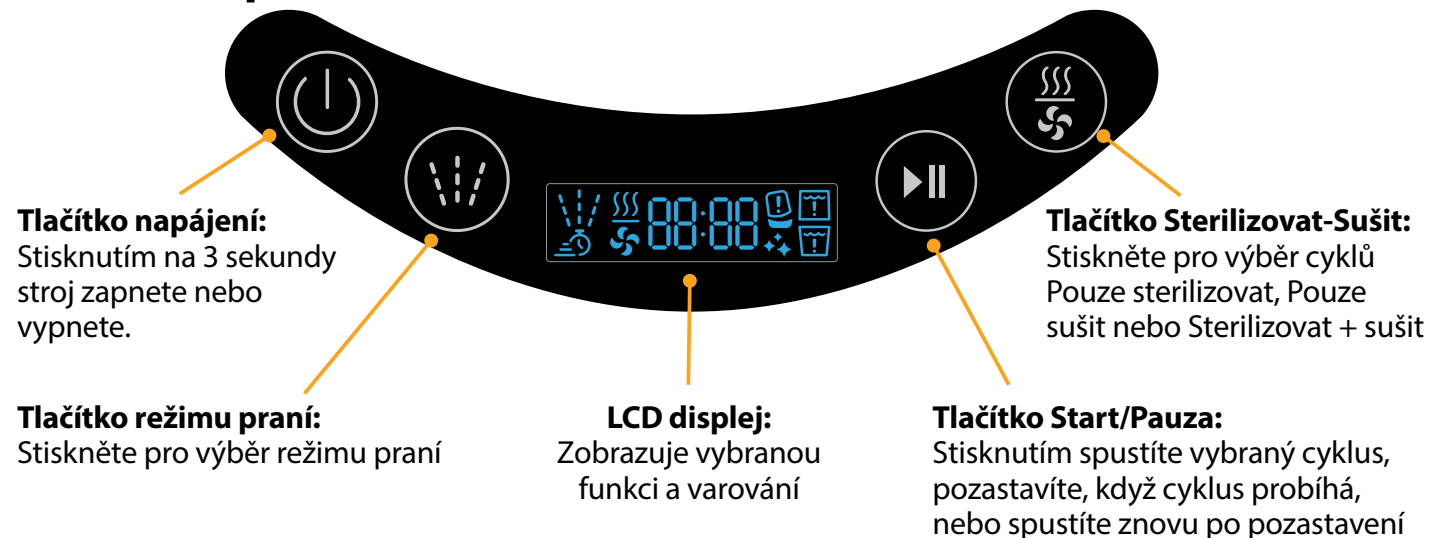

## LCD ikony

### Režimy mytí



#### Umyjte a vysušte

Jeden 10minutový mycí cyklus, tři 3minutové cykly máchání a jeden 60minutový cyklus sušení.



#### Umyjte, sterilizujte, osušte

Jeden 10minutový mycí cyklus, tři 3minutové cykly máchání, jeden 9minutový sterilizační cyklus a jeden 60minutový cyklus sušení.



#### Pouze mytí

Jeden 10minutový mycí cyklus a tři 3minutové mycí cykly.

## Varování a připomenutí



#### Varování víka

Rozsvítí se, pokud je stisknuto tlačítko start bez nasazeného víka, pokud je víko otevřeno během provozu nebo pokud víko není úplně zavřené.



#### Nízká voda v nádrži na čistou vodu

Rozsvítí se, pokud voda není naplněna po rysku „FILL“ při stisknutí tlačítka start.



#### Voda v nádrži na odpadní vodu

Rozsvítí se, pokud je v nádrži odpadní voda po stisknutí tlačítka start, nebo se rozsvítí, když je nádrž na odpadní vodu plná.



#### Nádrž na odpadní vodu není na svém místě

Rozsvítí se, pokud nádrž na odpadní vodu není na základně nebo není správně vložena po stisknutí tlačítka Start.



#### Nádrž na čistou vodu není na svém místě

Rozsvítí se, pokud nádržka na čistou vodu není na základně nebo není správně vložena při stisknutí tlačítka start je stisknuto.



#### Připomenutí odstraňování vodního kamene

Zapne se po 20 použitích, aby vám připomněl, že je třeba odstranit vodní kámen z topné desky. Pro odstranění vodního kamene postupujte podle pokynů pro odstranění vodního kamene na straně 8. Stisknutím a podržením tlačítka „režim mytí“ po dobu 5 sekund vymažete připomínku odvápnění.

## Nastavení myčky lahví Pro®



Ujistěte se, že je vstupní filtr umístěn na dně jímky.



Zarovnejte trubici na spodních tryskách se štěrbinou v otvoru v základně.

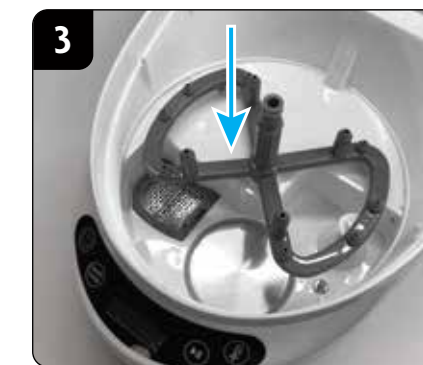

Zatlačte spodní trysky na základnu úplně dolů.



Umístěte spodní stojan na základnu přes spodní trysky.



Nasadte středovou trubku na spodní trysky. Použijte krátkou trubici pro krátké lahve nebo vysokou trubici pro vysoké lahve.



Vyrovnejte žebro v trysce Top Spray se středovou trubicí a zatlačte trysky Top Spray úplně dolů.



Umístěte horní stojan na horní trysky tak, aby rovný okraj horního stojanu směřoval k zadní části stroje.

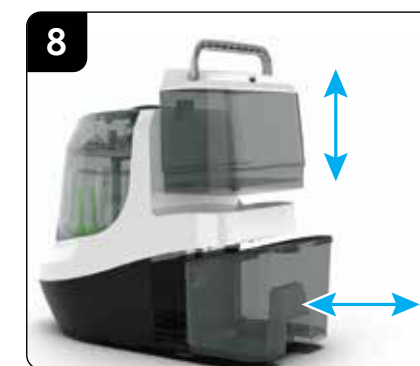

Nádrž na čistou vodu lze zvednout za rukojeť. Nádrž na odpadní vodu lze vytáhnout pomocí rukojeti. Snadno otočte stroj pomocí vestavěných koleček na spodní straně.

**Nyní jste připraveni vložit láhve a díly do Bottle Washer Pro®! Informace o nastavení a použití naleznete na následujících stránkách**

Navštivte [babybrezza.cz](http://babybrezza.cz), kde najdete videa o nastavení a další tipy.

## Nastavení zařízení Bottle Washer Pro® pro mytí, sterilizaci a sušení



1 Naplňte nádrž na čistou vodu až po rysku FILL čistou vodou. Nádrž na vodu můžete nechat na základně a naplnit ji džbánem.



Nebo můžete vyjmout nádrž na čistou vodu ze základny a naplnit ji u dřezu.



**DŮLEŽITÉ** Ujistěte se, že je voda naplněna po rysku FILL na horní části průhledné části nádrže na čistou vodu.



2 Ujistěte se, že je nádrž na odpadní vodu prázdná a zasunutá až na doraz do základny.



3 Odstraňte víko uchopením rukojeti a zvednutím přímo nahoru.



4 Umístěte až 4 lahve dnem vzhůru na spodní stojan. Odvzdušňovací trubky nebo jiné příslušenství lze umístit přes boční trysky, jak je znázorněno výše.

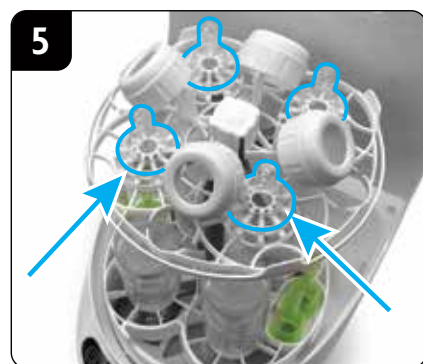

5 Umístěte vsuvky a příslušenství pravou stranou nahoru na horní stojan, uprostřed nad trysky.



**Poznámka:** Části láhve s malými dráhami se nedoporučují pro použití v Bottle Washer Pro® a měly by být důkladně čištěny ručně kartáči dodanými výrobcem láhve.



**Poznámka:** Velké/široké límce a čepice se nemusí hodit k lahvím a cumlíkům a měly by se prát samostatně.

**DŮLEŽITÉ:** Pro dosažení nejlepších výsledků prosím opláchněte mléko, jiné tekutiny nebo pevné látky z lahví a příslušenství před vložením do Bottle Washer Pro®.

## Přidání mycího prostředku a spuštění mycího cyklu



1 Vložte 1 tabletu mycího prostředku Baby Brezza do zásobníku na mycí prostředek. Je v pořádku, pokud vypadne z vaničky do jímký.



**DŮLEŽITÉ** Nepoužívejte tekutý mycí prostředek, mycí prostředek pro myčky nádobí pro domácnost nebo kapsle. Používejte pouze mycí tablety Baby Brezza.



2 Opatrně umístěte víko na základnu a ujistěte se, že je zcela uzavřeno.

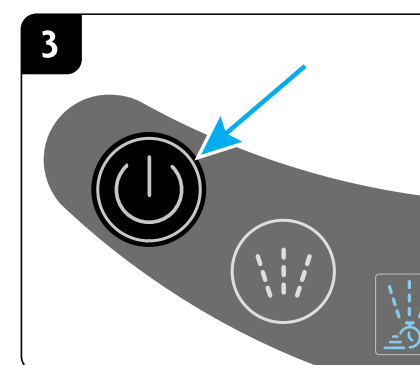

3 Stisknutím a podržením tlačítka „Power“ po dobu 3 sekund zapnete Bottle Washer Pro®.

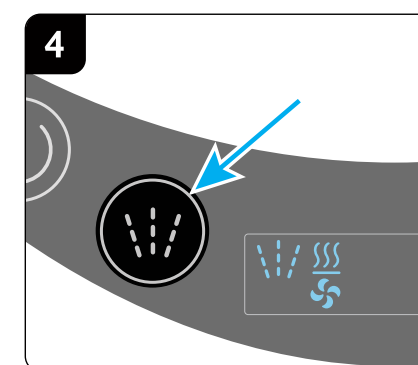

4 Dotkněte se tlačítka „režim praní“ pro výběr pracího cyklu. Podrobnosti naleznete na straně 3.

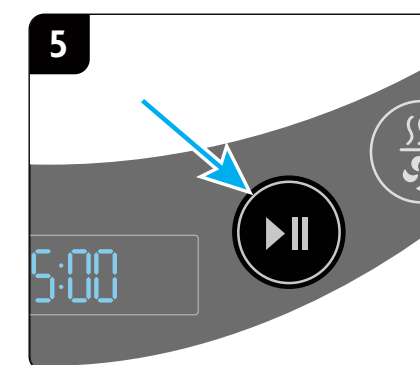

5 Stisknutím tlačítka „Start/Pauza“ spustíte Bottle Washer Pro®.

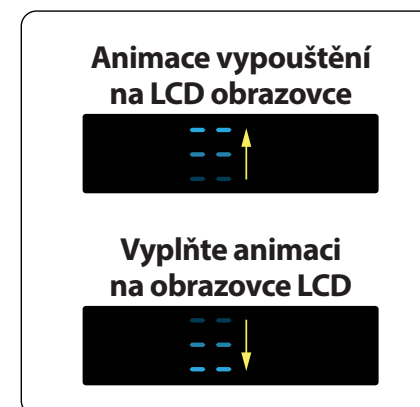

Stroj se spustí vypuštěním jímký, aby se ujistil, že začíná čistou vodou, poté začne jímký plnit a ohřívat vodu.

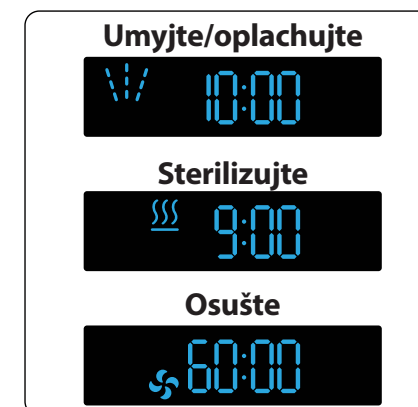

Na LCD displeji se zobrazí ikona pro každý cyklus a zobrazí se odpočítávání časovače. Po dokončení posledního cyklu se Bottle Washer Pro® automaticky vypne.

**Pozastavení stroje:** Stroj můžete kdykoli pozastavit čas stisknutím tlačítka „Start/Pauza“ knoflík. **Buďte opatrní, víko může být horké dotknout a může unikat pára když sejmete víko.** Poté se stroj vypne 20 minut, pokud nebude restartován. Můžete restartovat stroj stisknutím Znovu "Start/Pauza" - **doporučujeme restartovat stroj k dokončení cyklu a vypusťte jímký.**



## Spuštění režimu pouze sterilizace a sušení bez mytí

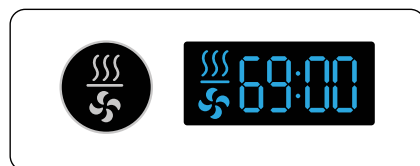

**Sterilizace a sušení:** Dotkněte se tlačítka Sterilize-Dry 1krát a poté začněte stisknutím tlačítka Start/Pauza.

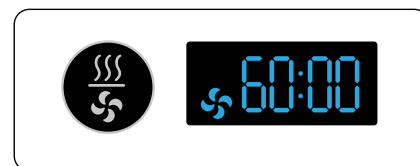

**Pouze sušení:** Dvakrát se dotkněte tlačítka Sterilize-Dry a poté začněte stisknutím tlačítka Start/Pauza.

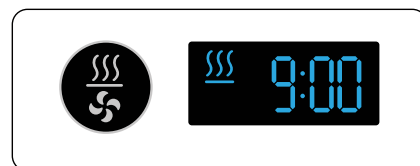

**Pouze sterilizovat:** Třikrát se dotkněte tlačítka Sterilizovat-Sušit a poté začněte stisknutím tlačítka Start/Pauza.

Po dokončení cyklů sterilizace a sušení se Bottle Washer Pro® automaticky vypne.



**Bottle Washer Pro® používá HORKOU VODU, PÁRU A HOCÍ VZDUCH k mytí, sterilizaci a sušení lahví a příslušenství. BUĎTE OPATRNÍ při manipulaci s lahvemi po mytí, sterilizaci a/nebo sušení.**

## Po dokončení cyklu mytí/sušení vyprázdněte nádrž na odpadní vodu



**Voda v nádrži na odpadní vodu bude HORKÁ. Před manipulací s nádrží na odpadní vodu vždy počkejte na vychladnutí.**



Uchopte rukojeť na zadní straně nádrže na odpadní vodu a opatrně ji sejměte posunutím dozadu.

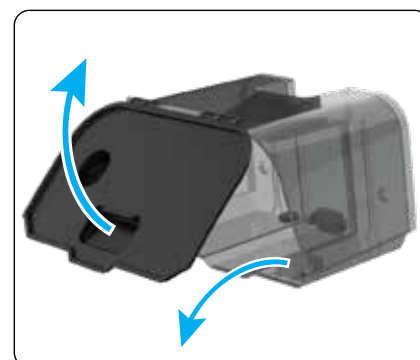

Jemně zvedněte víko a opatrně nalijte odpadní vodu do dřezu.



Nádrž na propláchnutí a vysušení odpadní vody. Poté jej zcela zasuňte do základny Bottle Washer Pro®.

## Čištění myčky Bottle Washer Pro®

- Před čištěním vždy odpojte Bottle Washer Pro®.
- Neponořujte základnu ani napájecí kabel do vody nebo jiných kapalin.
- Nečistěte základnu pod vodovodním kohoutkem.
- K čištění základny a ovládacího panelu použijte měkký vlhký hadřík.
- K čištění plastových částí stroje nikdy nepoužívejte rozpouštědla, čisticí prostředky nebo brusné houbičky, protože by mohly poškodit spotřebič a povrch základny.
- Horní kryt, spodní přihrádku a horní přihrádku lze čistit v horké mýdlové vodě.
- Chcete-li vyčistit sací filtr, zvedněte jej pomocí rukojeti a otřete veškeré zbytky ze sítky.
- Pokud dojde k ucpaní trysek, demontujte horní a spodní trysky a středovou trubku, párátkem nebo malým kartáčkem propíchněte otvory trysek a opláchněte je teplou mýdlovou vodou.
- NIKDY NEUMÍSTUJTE DÍLY DO MYČKY NÁDOBÍ, MIKROVLNÝ NEBO STERILIZÁTORU.

## Pro domy s tvrdou vodou / studniční vodou

Pokud máte doma tvrdou vodu/vodu ze studny, mohou na výrobcích po vysušení zůstat minerální zbytky kvůli vysokému obsahu minerálů. Abyste tomu zabránili, doporučujeme používat změkčovač vody nebo destilovanou vodu.

## Odstraňování vodního kamene z myčky lahví



Připomenutí odvápnění se zapne po 20 mytích, aby vám připomnělo, že je třeba odvápnit topnou desku. Stisknutím a podržením tlačítka „Režim praní“ po dobu 5 sekund vymažete připomínku odvápnění.

**POZNÁMKA: Pokud máte tvrdou vodu, možná budete muset odvápnovat častěji.**

### Pokyny k odstranění vodního kamene:

- K odstranění minerálního kamene z topné desky nalijte 2 lahvičky přípravku Baby Brezza Decaler nebo jejich směs 1 šálek bílého octa a 1 šálek vody do jímk. Nechte směs uležet přes noc.
- Naplňte nádrž na čistou vodu po rysku FILL destilovanou vodou a spusťte jeden cyklus „Pouze mytí“, aby se systém opláchl, poté zlikvidujte odpadní vodu.
- Topnou desku z nerezové oceli lze jemně vydrhnout drátěnkou, aby se odstranily zbytky minerálního kamene.

## Výměna HEPA filtru – doporučeno každé 3 měsíce

- Nejprve otočte myčku lahví na bok, abyste získali přístup k HEPA filtru, který se nachází na spodní straně myčky lahví Pro®. **POZNÁMKA:** Z jímk se může vylít zbytková voda.
- Odstraňte kryt filtru stisknutím jazýčku krytu filtru a zvednutím.
- Vyjměte HEPA filtr zatažením za jazýček filtru a vyhodte použitý filtr.
- Nainstalujte nový HEPA filtr jazýčkem nahoru.
- Vraťte zpět kryt filtru vložení jazýčků a zaklapnutím západky na místo.

### Náhradní HEPA filtry lze zakoupit na [babybrezza.com](http://babybrezza.com)

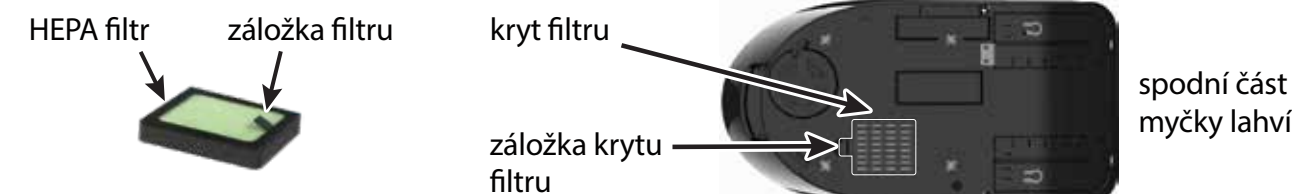







## Tipy pro nejlepší použití

- Vsuvky vždy vkládejte směrem nahoru, aby se uvnitř nehromadila voda.
- Při vkládání lahví nebo příslušenství do myčky se ujistěte, že voda může stékat z předmětů a nehromadí se v prohlubních produktu. Příklad: nepokládejte láhve/hrnky pravou stranou nahoru, jinak se naplní vodou.
- Některé lahve mají konkávní dno a některé dudlíky mají vnější přírby, které mohou shromažďovat vodu. Je normální vidět na dně malé množství vody i po vysušení jako sklenice v myčce. Před vyjmutím stačí výrobek naklonit, aby voda stékala ze stroje.
- Vždy používejte mycí tablety Baby Brezza – viz strana 6 a pro více informací navštivte [babybrezza.com](http://babybrezza.com).
- **NEPOUŽÍVEJTE žádný typ tekutého, práškového nebo sáčku mycího prostředku pro domácí myčku nádobí. Tyto mycí prostředky nemají správnou velikost pro Bottle Washer Pro a vytvářejí příliš mnoho pěny a zanechávají zbytky pracího prostředku na vašich produktech.**
- Pokud potřebujete vypustit veškerou vodu z jímk, stiskněte a podržte tlačítka „Wash Mode“ a „Sterilise/Dry“ po dobu 3 sekund a výtlačné čerpadlo bude čerpat vodu z jímk do nádrže na odpadní vodu.















**Další užitečné tipy ohledně nastavení, používání a péče získáte naskenováním tohoto QR kódu nebo na stránce [babybrezza.cz](http://babybrezza.cz)**



## Odstraňování problémů

Stav	Možná příčina	Odstranění
Myčka lahví se nespustí.	Jednotka je odpojena.	Ujistěte se, že je zástrčka pevně zasunuta d elektrické zásuvky.
	Jednotka není zapnutá.	Stiskněte tlačítko napájení na ovládacím panelu po dobu 3 sekund.
	V nádrži na čistou vodu není dostatek vody.	Přidejte vodu do rysky FILL na nádrži na vodu.
Minerální vodní kámen nebo změna barvy na topné desce.	Voda bohatá na minerály se používá trvale.	Vyčistěte topnou desku po každém použití a použijte destilovanou vodu.
	Lahve, které nebyly před vložením do myčky lahví opláchnuty, způsobují připálení zbytků mléka na topné desce.	Před umístěním do myčky Bottle Washer Pro® opláchněte všechny láhve a příslušenství.
	Nádrž na čistou vodu není správně sestavena na základně.	Ujistěte se, že nádrž na čistou vodu je zcela usazena na základně.
	Nádrž na odpadní vodu není správně sestavena na základně.	Ujistěte se, že nádrž na odpadní vodu je zcela usazena na základně.
	Nádrž na čistou vodu je nízká nebo prázdná.	Doplňte nádrž na čistou vodu po rysku FILL.
	Nádrž na odpadní vodu je plná nebo obsahuje příliš mnoho vody.	Prázdná nádrž na odpadní vodu.
	Víko pračky není úplně zavřené nebo není správně usazeno.	Ujistěte se, že víko je zcela usazeno na základně.
	Odvápnění je nutné.	Postupujte podle pokynů na straně 8 pro odstranění vodního kamene z topné desky. Stisknutím a podržením tlačítka „režim mytí“ po dobu 5 sekund vymažete připomínku odvápnění.
Rozprašovací trysky mají nízký tlak.	Rozprašovací trysky jsou fyzicky blokovány předměty v mycí komoře.	Ujistěte se, že láhve / příslušenství jsou vystředěny nad tryskami a neblokují otvory v tryskách. Ujistěte se, že horní a spodní přihrádky jsou správně umístěny na základně.
	Otvory trysek jsou ucpané nečistotami.	Trysky čistěte kartáčkem, malým špičatým nástrojem nebo párátkem. Podrobnosti o čištění naleznete na straně 8.
	Zařízení Spray Jet není správně sestaveno.	Ujistěte se, že všechny armatury na zařízeních stříkacích trysek jsou správně namontovány.
	Zařízení Spray Jet je rozbité nebo prasklé.	Zkontrolujte ostříkovací ramena, zda nejsou poškozená, a kontaktujte zákaznickou podporu Baby Brezza ohledně náhradních dílů.

## Odstraňování problémů pokračování

Stav	Možná příčina	Odstranění
Lahve a/nebo předměty na horním stojanu nejsou suché.	Vsuvky nebo části umístěné dnem vzhůru na horním stojanu zachycují přebytečnou vodu. Prohlubně na dně některých typů lahví a dudlíků zachycují přebytečnou vodu.	Vsuvky a díly vždy umístěte do správné polohy, aby se zabránilo hromadění nebo hromadění vody. U lahví a dudlíků s hlubokými prohlubněmi může být zapotřebí další cyklus sušení.
Nadměrné mýdlové bubliny, pěna v mycím prostoru nebo film na lahvích a částech.	Použitý nesprávný typ pracího prostředku/mýdla.	Mycí tablety Baby Brezza používejte pouze s myčkou na láhve. NIKDY NEPOUŽÍVEJTE žádný typ mycího prostředku pro domácí myčku nádobí. NIKDY NEPOUŽÍVEJTE tekutý pěnicí prostředek.
	Bylo použito příliš mnoho pracího prostředku.	Na jeden prací cyklus použijte pouze 1 tabletu pracího prostředku Baby Brezza.
	Během sterilizačního cyklu došla voda.	Přidejte vodu do potrubí FILL a restartujte cyklus sterilizace.
<p><b>Chybové kódy</b> - Pokud se na LCD obrazovce objeví některý z níže uvedených kódů, kontaktujte prosím zákaznickou podporu Baby Brezza.</p> <p>       </p> <p>     </p>		

Pokud nemůžete vyřešit problémy pomocí výše uvedené tabulky pro odstraňování problémů, navštivte [babybrezza.cz](http://babybrezza.cz) a vyhledejte místního zástupce zákaznických služeb.