

babybrezza®

bottle washer **pro**

Összeszerelési, használati
és tisztítási útmutató

babybrezza®
Ügyfélszolgálat

Ha problémái vannak a Baby Brezza Bottle Washer Pro készülékkel, látogasson el a babybrezza.hu oldalra, hogy megtalálja a helyi ügyfélszolgálati képviselőjét.

U.S. Patent Nos. 9782803 & 20140150830

**AKTIVÁLJA
A GARANCIÁT**

Szkennelje be itt



babybrezza.hu

Előnyök:

Gyorsabb ügyfélszolgálat,
meghosszabbított ügyfélszolgálati
nyitvatartási idő és még
sok minden más



INGYENES
db Baby Brezza
mosószer tabletta
a csomagban
(1 tabletta
használatonként)

FONTOS TIPPEK:

- **Kizárólag a Baby Brezza mosószer tablettákat használja.** NE HASZNÁLJON bármilyen háztartási mosogatószeret.
- Ha otthonában kemény víz/kútvíz van, szűrés után ásványi maradványok maradhatnak a termékeken. Ennek megelőzésére javasoljuk vízlágyító vagy desztillált víz használatát.
- A termékek homorú területein szűrés után kis mennyiségű vízmaradék maradhat, akárcsak a mosogatógépben. Csak döntse meg a termékeket, hogy a víz lefolyjon a gépbe.

babybrezza.hu

© 2024 Baby Brezza Enterprises LLC

FONTOS ÓVINTÉZKEDÉSEK

Elektromos készülékek használatakor mindig be kell tartani az alapvető biztonsági óvintézkedéseket, beleértve a következőket:

1. A Baby Brezza Bottle Washer Pro® használata előtt olvassa el figyelmesen a használati utasítást.
2. Győződjön meg arról, hogy a készüléken feltüntetett tápfeszültség megfelel az Ön hálózati feszültségének.
3. Ha a készüléken, a dugón vagy a tápkábelen bármilyen látható sérülés van, azonnal húzza ki a készüléket, és ne használja.
4. Ha a tápkábel megsérült, a veszély elkerülése érdekében a gyártónak, szervíznek vagy hasonlóan képzett személynek ki kell cserélnie.
5. Ne engedje, hogy gyermekek megérintsék vagy használják a készüléket. A készülék nagyon felforrósodik, és a gőz súlyos égési sérülést okozhat.
6. Ne mozgassa a készüléket használat közben, mert forró folyadékot tartalmaz.
7. Ne érintse meg a készülék forró felületeit.
8. Ne helyezze a készüléket forró felületekre vagy azok közelébe, fűtött sütőbe vagy gáz- vagy elektromos főzőlap közelébe.
9. Tisztítás vagy tárolás előtt húzza ki a készüléket az elektromos hálózatról.
10. Ne merítse a tápkábelt, a dugót vagy az alapegységet vízbe vagy más folyadékba.
11. Ez a készülék nem tartalmaz a felhasználó által szervizelhető alkatrészeket a belsejében. Ne szerelje szét.
12. Ez a készülék kizárólag beltéri háztartási használatra szolgál. Ne használja kültéren.
13. Ezt a készüléket olyan személyek (beleértve a gyermekeket is) használhatják, akik csökkent fizikai, érzékszervi vagy szellemi képességekkel rendelkeznek, vagy nem rendelkeznek tapasztalattal és ismeretekkel, kivéve, ha a biztonságukért felelős személy felügyeli vagy oktatja őket a készülék használatára vonatkozóan.
14. Ezt a készüléket 8 éves korú és idősebb gyermekek is használhatják, ha felügyeletet vagy a készülék biztonságos használatára vonatkozó utasítást kaptak, és megértették a készülékkel járó veszélyeket. A tisztítást és a felhasználói karbantartást csak 8 éves, vagy annál idősebb korú gyermekek, felügyelet mellett végezhetik. Tartsa a készüléket és annak vezetékeit 8 évnél fiatalabb gyermekek számára elérhetetlen helyen.
15. Tartsa a készüléket és annak vezetékeit gyermekek számára elérhetetlen helyen.
16. a) A készülék rövid tápkábellel van ellátva, hogy csökkentse a hosszabb vezetékbe való belegabalyodásból vagy megbotlásból eredő kockázatokat.
b) Hosszabbító zsinórok állnak rendelkezésre, és használhatók, ha óvatosan járnak el a használatukkal.
c) Hosszabbító kábel használata esetén: A hosszabbító kábel jelzett elektromos teljesítményének legalább akkorának kell lennie, mint a készülék elektromos teljesítménye; A hosszabb kábelt úgy kell elrendezni, hogy ne lógjon a pult vagy az asztallap fölé, ahol megbotolhat, elakadhat vagy akaratlanul (különösen a gyermekek által) meghúzható.
17. A gyermekeket felügyelni kell, hogy ne játszanak a készülékkel.
18. Ne használja helyiségek fűtésére.
19. Mindig vízszintes, hőálló felületen használja.
20. A Baby Brezza Bottle Washer Pro® és annak csatlakozóját mindig tartsa kisgyermekek számára elérhetetlen helyen.
21. A tápkábel kihúzásához először kapcsolja ki a készüléket, majd húzza ki a dugót a konnektorból.
22. Mindig húzza ki a terméket a konnektorból, ha nem használja. Hagyja kihűlni, mielőtt bármilyen alkatrészt fel- vagy leszerel.
23. Ne működtessen semmilyen készüléket sérült vezetékkel vagy dugóval, illetve a készülék meghibásodása vagy bármilyen módon történő sérülése után. Vizsgálat, javítás, vagy beállítás céljából juttassa el a készüléket a legközelebbi hivatalos szervízbe.
24. A készülék gyártója nem ajánlja a kiegészítő tartozékok használatát, mivel az sérüléseket okozhat.
25. A Baby Brezza Bottle Washer Pro® lakóházakban, szállodákban és más hasonló szálláshelyeken, valamint irodákban/iroda pihenő helyiségekben történő használatra szánják.
26. Ne nyissa ki használat közben, mivel ez a termék forró vizet tartalmaz. Vigyázzon a fedélen lévő szellőzőnyílásokból kiszabaduló gőzzel.
27. Két használat között hagyjon legalább 30 percet, és győződjön meg arról, hogy a készülék lehűlt, mielőtt újra használná.
28. A készülékből kiszabaduló gőz égési sérüléseket okozhat. A ciklus befejezése után mindig hagyja 5 percet hűlni, mielőtt felemelné a fedelet.
29. A gyermekeket mindig tartsa távol a Baby Brezza Bottle Washer Pro®-tól.
30. Az áramütés veszélye elleni folyamatos védelem érdekében csak megfelelően földelt konnektorokhoz csatlakoztassa.
31. FIGYELMEZTETÉS: áramütés veszélye, szervizelés előtt válassza le az elektromos hálózatot.
32. Bármilyen szervizelést csak hivatalos szervizképviseelő végezhet. A készülékben nincsenek a felhasználó által szervizelhető alkatrészek.

ŐRIZZE MEG EZEKET AZ UTASÍTÁSOKAT

MŰSZAKI ADATOK

FŰTŐTELJESÍTMÉNY: 800W
SZÁRÍTÁSI TELJESSÉG: 180W

MODELL: BRZ0103

TÁPFESZÜLTÉS: 220-240V ~ 50-60Hz

Baby Brezza Bottle Washer Pro® alkatrészek

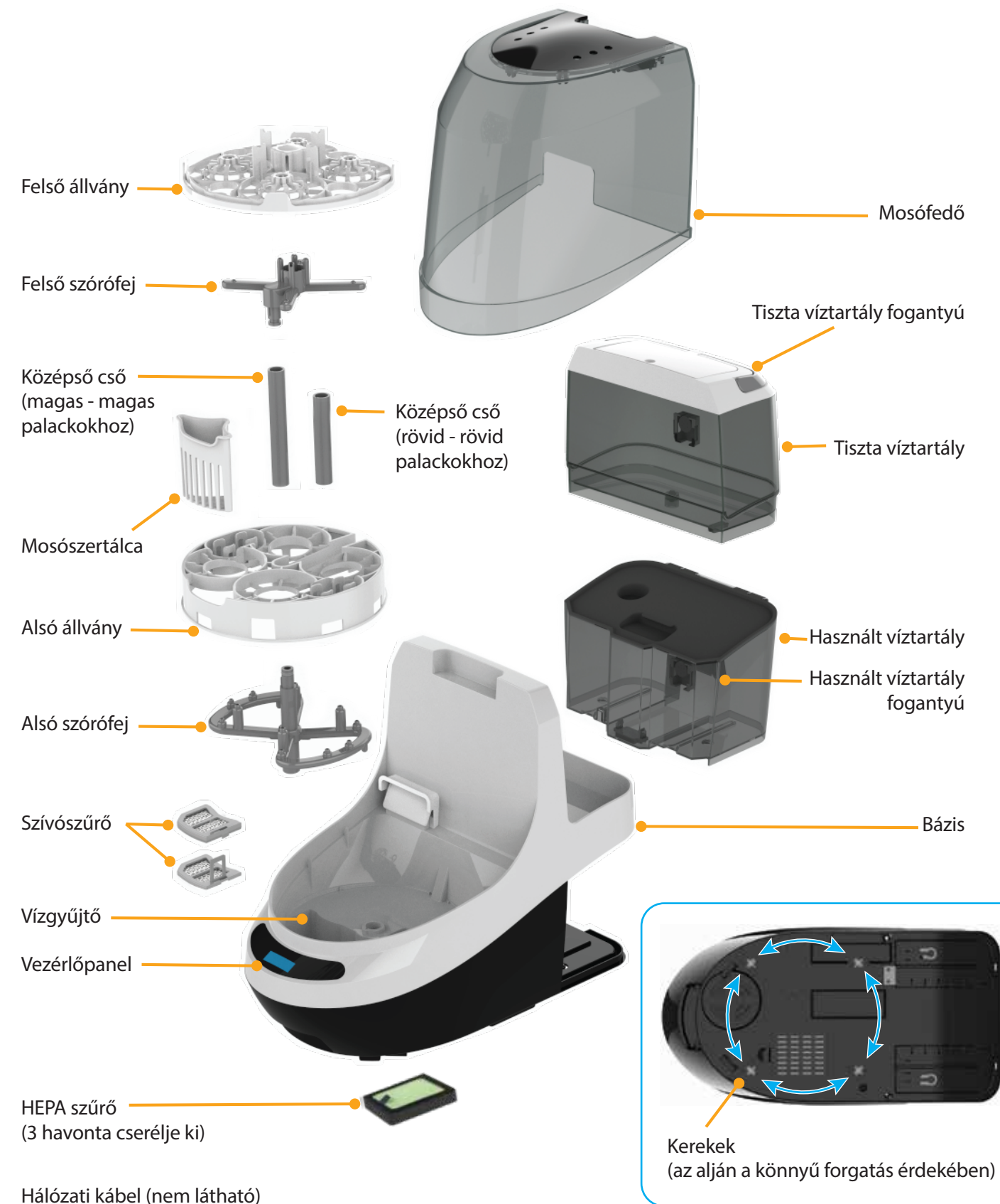

Ellenőrizze babybrezza.hu, ha cserélni szeretné a szűrőket és alkatrészeket.

Vezérlőpanel

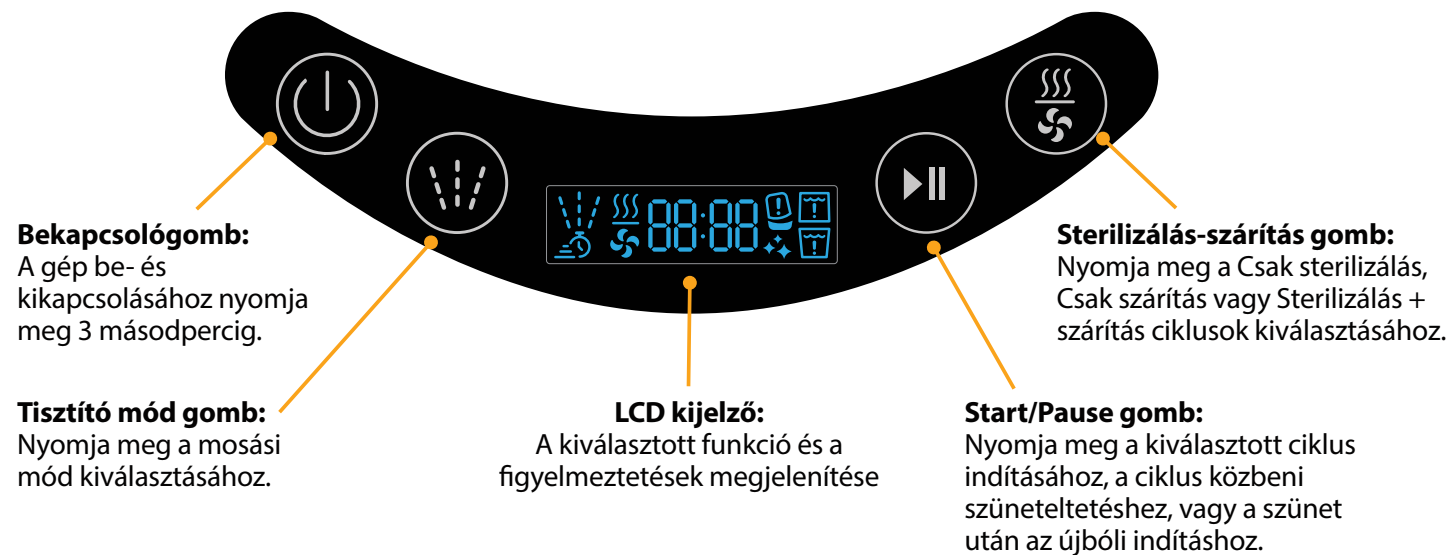

LCD ikonok

Mosási módok



Mosás és szárítás

Egy 10 perces mosási ciklus, három 3 perces öblítési ciklus és egy 60 perces szárítási ciklus.



Mosás, sterilizálás, szárítás

Egy 10 perces mosási ciklus, három 3 perces öblítési ciklus, egy 9 perces sterilizálási ciklus és egy 60 perces szárítási ciklus.



Csak mosás

Egy 10 perces mosási ciklus és három 3 perces öblítési ciklus.

Figyelmeztetések és emlékeztetők



Fedél figyelmeztetés

Bekapcsol, ha az indítógombot úgy nyomja meg, hogy a fedél nincs a helyén, ha a fedél működés közben kinyílik, vagy ha a fedél nincs teljesen lezárva.



Alacsony vízszint a tiszta víztartályban

Bekapcsol, ha az indítógomb megnyomásakor a víz nincs feltöltve a "FILL" vonalig.



Víz a használt víztartályban

Bekapcsol, ha az indítógomb megnyomásakor használt víz van a tartályban, illetve, ha a használt víztartály megtelt.



A koszos víztartály nincs a helyén

Bekapcsol, ha a koszos víztartály nincs az alapon vagy nincs megfelelően felhelyezve, amikor az indítógombot megnyomja.



A tiszta víztartály nincs a helyén

Bekapcsol, ha az indítógomb megnyomásakor a tiszta víztartály nincs az alapon vagy nincs megfelelően behelyezve.



Vízkömentesítés emlékeztető

20 használat után bekapcsol, hogy emlékeztesse Önt a fűtőlemez vízkömentesítésére. A vízkömentesítéshez kövesse a 8. oldalon található vízkömentesítési utasításokat. A vízkömentesítési emlékeztető törléséhez tartsa lenyomva a "wash mode" gombot 5 másodpercig.

A Bottle Washer Pro® cumisüvegmosó beállítása

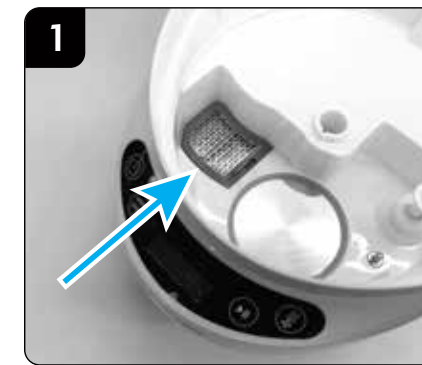

1 Győződjön meg róla, hogy a beszívósűrő a vízgyűjtő alján van elhelyezve.

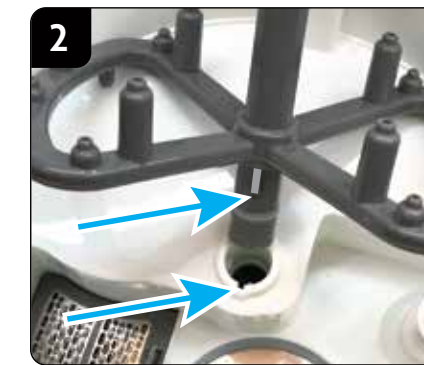

2 Igazítsa az alsó szórófej csövet az alapon lévő lyukon nyílásához.



3 Nyomja az alsó szórófejeket egészen lefelé a talpazatra.



4 Helyezze az alsó állványt az alapra, az alsó szórófejek fölé.



5 Illesse a középső csövet az alsó szórófejre. Használja a rövid csövet a rövid palackokhoz vagy a magas csövet a magas palackokhoz.



6 Igazítsa a felső szórófej bordáját a középső csőhöz, és nyomja a felső szórófejet egészen lefelé.



7 Helyezze a felső állványt a felső szórófejre úgy, hogy a felső állvány egyenes szélé a gép hátulja felé nézzen.



8 A tiszta víztartályt a fogantyúnál fogva lehet felemelni. A használt víztartály a fogantyúval kihúzható. Könnyen forgatható a gép a beépített kereknek köszönhetően.

Most már készen áll arra, hogy palackokat és alkatrészeket tegyen a Bottle Washer Pro® palackmosóba! A beállításról és használatról lásd a következő oldalakat

Látogasson el a babybrezza.hu weboldalára a beállítási videókért és további tippekért.

A Bottle Washer Pro® beállítása mosáshoz, sterilizáláshoz és szárításhoz



1 Töltse fel a tiszta víztartályt a FILL vonalig tiszta vízzel. A víztartályt a talpazaton hagyhatja, és egy kancsóval töltheti fel.



Vagy leveheti a Tiszta víztartályt a bázisról, és a mosogatóban töltheti fel.



FONTOS Győződjön meg róla, hogy a vizet a Tiszta víztartály átlátszó részének felső szélénél lévő FILL vonalig töltötte fel.



2 Győződjön meg róla, hogy a használt víztartály üres és teljesen a talpba van tolvá.



3 Vegye le a fedelet a fogantyú egyenesen felemelésével.



4 Helyezzen legfeljebb 4 palackot fejjel lefelé az alsó állványra. A szellőzőcsöveket vagy egyéb tartozékokat a fenti ábrának megfelelően az oldalsó fúvókák fölé lehet helyezni.

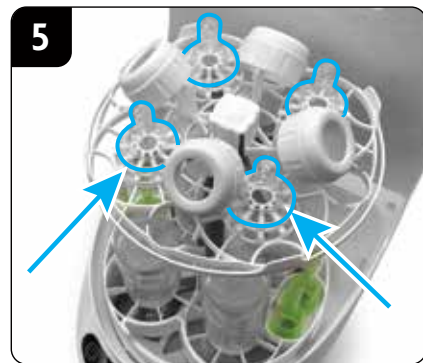

5 Helyezze a cumikat és a tartozékokat a felső állvány jobb oldalára, középre a fúvókák fölé.



Megjegyzés: A kis járatokkal rendelkező cumisüveg részeket nem ajánlott a Bottle Washer Pro® készülékben használni, azokat kézzel kell alaposan megtisztítani, a cumisüveg gyártója által szállított kefékkel.



Megjegyzés: A nagy/széles gallérok és kupakok nem biztos, hogy illeszkednek a cumisüvegekhez és a cumikhoz, ezért azokat külön kell mosni.

FONTOS: A legjobb eredmény elérése érdekében öblítse ki a tejet, más folyadékot vagy szilárd anyagokat a cumisüvegekből és a tartozékokból, mielőtt a Bottle Washer Pro® cumisüvegmosóba helyezi.

Mosószer hozzáadása és mosási ciklus indítása



1 Helyezzen 1 Baby Brezza mosószer-tablettát a mosószer-tálcába. Nem baj, ha kiesik a tálcából és a vízgyűjtőbe esik.



FONTOS Ne használjon folyékony mosószert, háztartási mosogatószert vagy kapszulákat. Kizárólag Baby Brezza mosószer-tablettákat használjon.



2 Óvatosan helyezze a fedelet az aljára, és győződjön meg róla, hogy teljesen zárva van.

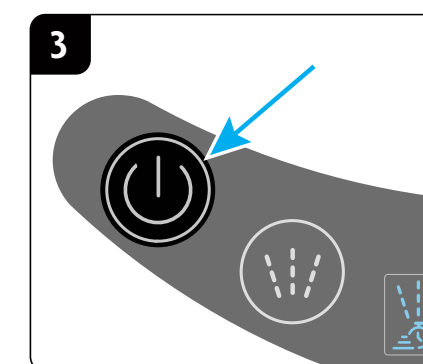

3 A Bottle Washer Pro® bekapcsolásához nyomja meg és tartsa lenyomva a "Power" gombot 3 másodpercig.

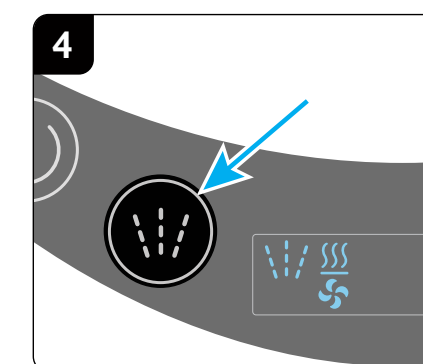

4 Nyomja meg a "wash mode" gombot a mosási ciklus kiválasztásához. A részleteket lásd a 3. oldalon.

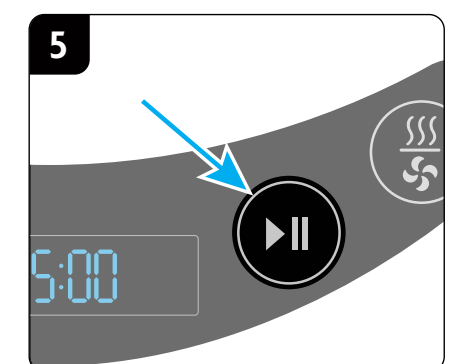

5 Nyomja meg a "Start/Pause" gombot a Bottle Washer Pro® indításához.

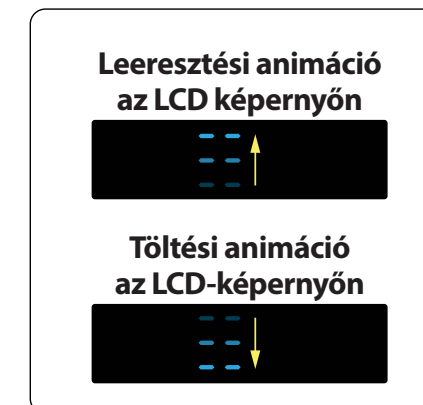

A gép a vízgyűjtő leeresztésével indul, hogy tiszta vízzel induljon a program, majd elkezd a vízgyűjtőt feltölteni és a víz felmelegítését.



Az LCD kijelzőn megjelenik az egyes ciklusok ikonja és az időzítő visszaszámlálója. Amikor az utolsó ciklus befejeződik, a Bottle Washer Pro® automatikusan kikapcsol.

A gép működésének szüneteltetése:
A gép működését bármikor szüneteltetheti a "Start/Pause" gomb megnyomásával.
Legyen óvatos, a fedő forró lehet és felemelésekor gőz szivároghat ki.
A gép 20 perc után kikapcsol, ha nem indítja újra. A gépet újraindíthatja a "Start/Pause" gomb ismételt megnyomásával - **javasoljuk a gép újraindítását a ciklus befejezéséhez és a vízgyűjtő ürítéséhez.**

Csak sterilizálás és szárítás, mosás nélkül üzemmód indítása

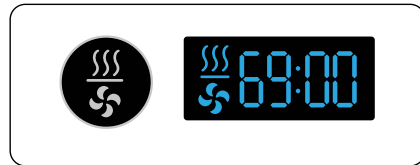

Sterilizálás és szárítás:
Érintse meg a Sterilizálás-szárítás gombot 1 alkalommal, majd nyomja meg a Start/Pause gombot az indításhoz.

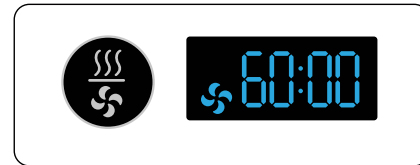

Csak szárítás: Érintse meg 2-szer a Sterilizálás-szárítás gombot, majd nyomja meg a Start/Pause gombot az indításhoz.

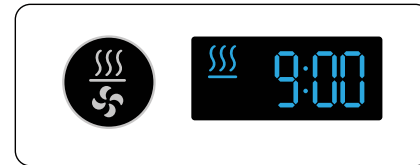

Csak sterilizálás: Érintse meg 3-szor a Sterilizálás-szárítás gombot, majd nyomja meg a "Start/Pause" gombot az indításhoz.

A Bottle Washer Pro® automatikusan kikapcsol a Sterilizálás és a Szárítás ciklusok befejezése után.



A Bottle Washer Pro® forró vizet, gőzt és forró levegőt használ a cumisüvegek és a tartozékok mosásához, sterilizálásához és szárításához. **LEGYEN ÓVATOS** a palackok mosás, sterilizálás és/vagy szárítás utáni kezelésénél.

Ürítse ki a használt víztartályt a mosási/szárítási ciklus befejezése után.



A használt víztartályban lévő víz forró lesz. A használt víztartály tisztítása előtt mindig hagyjon időt a lehülésre.



Fogja meg a használt víztartály hátulján lévő fogantyút, és óvatosan, hátrafelé csúsztatva vegye ki.

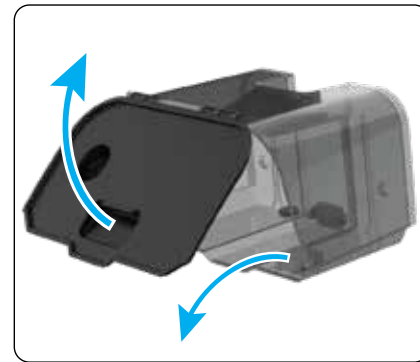

Óvatosan emelje fel a fedelet, és óvatosan öntse a használt vizet a mosogatóba.

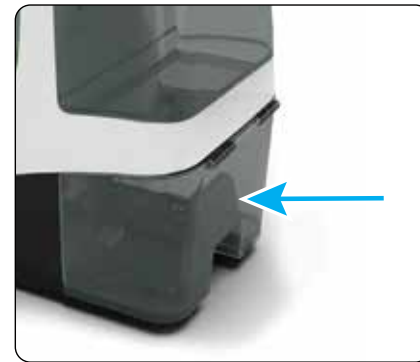

Öblítse ki és szárítsa meg a használt víztartályt. Ezután helyezze be teljesen a Bottle Washer Pro® alapjába.

A Bottle Washer Pro® tisztítása

- Tisztítás előtt mindig húzza ki a Bottle Washer Pro® készüléket a hálózathoz.
- Ne merítse az alapot vagy a tápkábelt vízbe vagy más folyadékba.
- Ne tisztítsa az alapot vízcsap alatt.
- Az alap és a kezelőpanel tisztításához használjon puha, nedves ruhát.
- Soha ne használjon oldószereket, tisztítószereket vagy súrolószivacsokat a gép műanyag részeinek tisztításához, mivel ezek károsíthatják a készüléket és az alap felületét.
- A felső fedelet, az alsó és a felső állványt forró szappanos vízben lehet tisztítani.
- A szívószűrő tisztításához emelje fel a fogantyúval, és törölje le a hálóról a maradékot.
- Ha a permetező fúvókák eltömődnek, szerelje le a felső és alsó permetező fúvókákat a középső csőről, szűrje ki a permetező fúvókák lyukait egy fogpiszkálóval vagy kis kefével, és öblítse ki meleg szappanos vízzel.
- **SOHA NE TEGYE AZ ALKATRÉSZEKET MOSOGATÓGÉPBE, MIKROHULLÁMÚ SÜTŐBE VAGY STERILIZÁTORBA.**

Kemény vízzel/kútvízzel rendelkező otthonok számára

Ha otthonában kemény vízzel/kútvízzel rendelkezik, a magas ásványianyag-tartalom miatt a szárítás után ásványi maradványok maradhatnak a termékeken. Ennek megelőzésére javasoljuk vízlágyítót vagy desztillált víz használatát.

A palackmosó vízkömentesítése



A vízkömentesítési emlékeztető 20 mosás után bekapcsol, hogy emlékeztesse Önt a fűtőlemez vízkömentesítésére. A vízkömentesítési emlékeztető törléséhez nyomja meg és tartsa lenyomva 5 másodpercig a "Wash Mode" (Mosási mód) gombot.

MEGJEGYZÉS: Ha kemény vízzel rendelkezik, előfordulhat, hogy gyakrabban kell vízkömentesíteni.

Vízkömentesítési utasítások:

- A fűtőlapon lerakódó ásványi vízkő eltávolításához öntsön 2 flakon Baby Brezza vízköoldót folyadékot a fűtőlapra. Vagy a következő keverékét: Öntsön 1 csésze fehér ecet és 1 csésze víz keverékét a vízgyűjtőbe. Hagyja a keveréket egy éjszakán át állni.
- Töltse fel a Tiszta víztartályt a FILL vonalig desztillált vízzel, és futtasson le egy "Wash Only" ciklust a rendszer átöblítéséhez, majd öntse ki a használt vizet.
- Amennyiben továbbra is lát lerakódást a rozsdamentes acél fűtőlemezen egy súrolóbetéttel óvatosan lesúrolhatja.

A HEPA-szűrő cseréje - 3 havonta javasolt

- Először fordítsa oldalra a palackmosót, hogy hozzáférjen a HEPA-szűrőhöz, amely a Bottle Washer Pro® alján található. **MEGJEGYZÉS:** némi maradék víz kiömölhet az vízgyűjtőből.
- Vegye le a szűrőfedelel a szűrőfedél fülecskéjének megnyomásával és felemelésével.
- Vegye ki a HEPA-szűrőt a szűrőfülek meghúzásával, és dobja ki a használt szűrőt.
- Szerelje be az új HEPA-szűrőt úgy, hogy a fül felfelé nézzen.
- Helyezze vissza a szűrőfedelel a fülek behelyezésével és a retesz bepattintásával.

Csere HEPA-szűrők vásárolhatók a babybrezza.hu weboldalon.

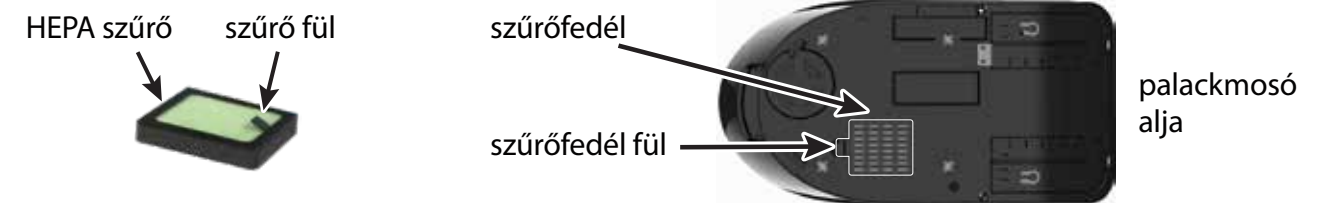







Tippek a legjobb használathoz

- Mindig felfelé fordítva töltse fel a cumikat, hogy a víz ne gyűljön össze bennük.
- Amikor a cumisüvegeket vagy kiegészítőket a mosógépbe helyezi, ügyeljen arra, hogy a víz le tudjon folyni a tárgyakról, és ne gyűljön össze a termék bemélyedéseiben. Példa: ne tegye a cumisüvegeket/csészéket a jobb oldalukkal felfelé, különben megtelnek vízzel.
- Egyes cumisüvegeknek homorú az alja, és néhány cuminak külső karimája van, amely összegyűjtheti a vizet. Normális, ha az alján még a mosogatógépben való szárítás után is látható egy kis mennyiségű víz. Csak döntse meg a terméket, mielőtt kiveszi, hogy a víz lefolyjon a gépbe.
- Mindig használja a Baby Brezza mosogató tablettákat - lásd a 6. oldalon, és további információkért látogasson el a babybrezza.hu weboldalra.
- **NE HASZNÁLJON semmilyen folyékony, por vagy pod mosogatószert, ami háztartási mosogatógéphez való. Ezek a mosószerek nem megfelelő méretűek a Bottle Washer Pro készülékhez, túl sok habot képeznek, valamint mosószer maradványokat hagynak a termékeken.**
- Ha az összes vizet ki kell üríteni az vízgyűjtőből, nyomja meg és tartsa lenyomva a "Wash Mode" és a "Sterilize/Dry" gombokat 3 másodpercig, hogy az ürítő szivattyú a vizet a használt víztartályba pumpálja.















A beállítással, használatával és karbantartással kapcsolatos további hasznos tanácsokért szkennelje be a QR-kódot, vagy látogasson el a babybrezza.hu



Hibaelhárítás

Állapot	Lehetséges ok	Megoldás
A készülék nem indul.	A készülék ki van húzva.	Győződjön meg róla, hogy a dugó biztonságosan be van dugva a konnektorba.
	A készülék nincs bekapcsolva.	Nyomja meg 3 másodpercig a vezérlőpanel bekapcsológombját.
	Nincs elég víz a tiszta víz tartályban.	Adjon vizet a víztartály FILL vonaláig.
Ásványi vízkő vagy elszíneződés a fűtőlapon.	Ásványi anyagokban gazdag víz használata.	Minden használat után tisztítsa meg a fűtőlapot, és használjon desztillált vizet.
	A cumisüvegeket nem öblítették ki, mielőtt a készülékbe helyezték, ami miatt a tejmaradvány ráéghet a fűtőlemeze.	Öblítsen ki minden palackot és tartozékot, mielőtt a Bottle Washer Pro® készülékbe helyezi.
	A tiszta víztartály nincs megfelelően felszerelve az alagra.	Győződjön meg róla, hogy a Tiszta víztartály teljesen az alagra illeszkedik.
	A használt víztartály nincs megfelelően összeszerelve az alapon.	Győződjön meg róla, hogy a szennyvíztartály teljesen a talapzaton van.
	A tiszta víztartály alacsony vagy üres.	Töltse fel a tiszta víztartályt a FILL vonalig.
	A használt víztartály megtelt vagy túl sok vizet tartalmaz.	Ürítse ki a szennyvíztartályt.
	A mosófedél nincs teljesen zárva vagy nem illeszkedik megfelelően.	Győződjön meg róla, hogy a fedél teljesen az aljzaton ül.
	Vízkőmentesítésre van szükség.	A fűtőlap vízkőmentesítéséhez kövesse a 8. oldalon található utasításokat. A vízkőmentesítési emlékeztető törléséhez tartsa lenyomva a "wash mode" gombot 5 másodpercig.
A permetező fúvókák alacsony nyomásúak.	A szórófejeket fizikailag blokkolják a készülékben lévő tárgyak.	Győződjön meg róla, hogy a cumisüvegek/ tartozékok a szórófejes fúvókák fölött középen vannak, és nem zárják el a fúvókák nyílásait. Győződjön meg arról, hogy a felső és alsó állványok megfelelően vannak elhelyezve a talapzaton.
	A permetező fúvókák nyílásai el vannak tömődve.	Tisztítsa meg a fúvókákat kefével, kis hegyes eszközzel, vagy fogpiszkálóval. Lásd a tisztítás részleteit a 8. oldalon.
	A permetező fúvókák rögzítése nem megfelelően van összeszerelve.	Győződjön meg arról, hogy a szórófejes szerelvények minden szerelvénye megfelelően van összeszerelve.
	A szórófejes szerelvény eltört vagy megrepedt.	Ellenőrizze a szórófejekarok sérülését, és vegye fel a kapcsolatot a Baby Brezza ügyfélszolgálatával cserealkatrészekért.

Hibaelhárítás folytatása

Állapot	Lehetséges ok	Megoldás				
A palackok és/vagy a felső állványelemek nem szárazak.	A felső állványon fejjel lefelé elhelyezett cumik, vagy alkatrészek felesleges vizet gyűjthetnek. Egyes cumisüveg- és cumitípusok alján lévő bemélyedések felesleges vizet gyűjthetnek.	A cumikat és alkatrészeket mindig a megfelelő helyzetbe helyezze, hogy a felesleges víz ne gyűljön össze. A bemélyedésekkel rendelkező palackok és cumik esetében extra szárítási ciklusra lehet szükség.				
Túl sok szappanbuborék, hab a mosórekeszben vagy filmréteg a palackokon és alkatrészeken.	Nem megfelelő típusú mosószer/szappan használata.	Csak a Baby Brezza mosószer tablettákat használja a készülékben. SOHA NE HASZNÁLJON a háztartási mosogatógéphez való mosószert. SOHA NE HASZNÁLJON folyékony, habzó mosószert!				
	Túl sok mosószert használt.	Mosási ciklusonként csak 1 Baby Brezza mosószertablettát használjon.				
	A víz elfogyott a sterilizálási ciklus alatt.	Töltsön vizet a FILL jelzésig, és indítsa újra a sterilizálási ciklust.				
	E5 hibakód - Ha a gépet leállította vagy áramszünet van, miközben a gép működik és a vízgyűjtő tele van, az LCD kijelzőn megjelenik az "E5"hibakód. A kód törléséhez nyomja meg és 3 másodpercig tartsa nyomva a "Wash Mode" és a "Sterilize/Dry" gombokat, amivel kiüríti az összes vizet a vízgyűjtőből. Az ürítőszivattyú a vizet az a használt víztartályba szivattyúzza.					
Hibakódok - Ha az alábbi kódok bármelyike megjelenik az LCD-képernyőn, kérjük, forduljon a Baby Brezza ügyfélszolgálatához.						
						
						

Ha a fenti hibaelhárítási táblázat segítségével nem tudja orvosolni a problémákat, látogasson el a babybrezza.hu weboldalára, hogy megtalálja a helyi ügyfélszolgálati képviselőt.