

babybrezza®

bottle washer **pro**

Návod

na nastavenie, použitie a čistenie

babybrezza®

This product may be covered and /or protected by patent, patent application, or design registrations which are provided on the following webpage: babybrezza.com/pages/patents

AKTIVUJTE SVOJU ZÁRUKU

Naskenujte tu



babybrezza.eu

Výhody:

Rýchlejšia zákaznícka podpora,
predĺžené hodiny zákazníckeho
ervisu a viac



DÔLEŽITÉ TIPY:

- Používajte iba tablety Baby Brezza Detergent. **NEPOUŽÍVAJTE** žiadny domáci umývačkový detergent.
- Ak máte doma tvrdú vodu/studenú vodu, po sušení môže zostať minerálny zvyšok na produktoch. Na zabránenie tomu odporúčame používať zmäččovač vody alebo destilovanú vodu.
- Malé množstvo zostatkovej vody môže občas zostať v konkávných oblastiach produktov po sušení, rovnako ako v umývačke riadu. Len nakloňte produkty, aby voda odtiekla v stroji.

babybrezza.eu

© 2025 Baby Brezza Enterprises LLC

ZDARMA
60 tablet pracího
prostředku Baby
Brezza uvnitř
(1 tableta na použití)

DÔLEŽITÉ BEZPEČNOSTNÉ OPATRENIA

Pri používaní elektrických spotrebičov by sa mali vždy dodržiavať základné bezpečnostné opatrenia, vrátane nasledujúcich:

1. Pred použitím vašej umývačky fliaš si starostlivo prečítajte všetky pokyny.
2. Uistite sa, že napájacie napätie uvedené na spotrebiči zodpovedá napätiu vo vašej elektrickej sieti.
3. Ak je na spotrebiči, zástrčke alebo napájacím kábli viditeľné poškodenie, okamžite spotrebič odpojte a nepoužívajte ho.
4. Ak je napájací kábel poškodený, musí byť vymenený výrobcom, jeho servisným zástupcom alebo podobne kvalifikovanou osobou, aby sa predišlo nebezpečenstvu.
5. Nedovoľte deťom dotýkať sa spotrebiča alebo ho používať. Spotrebič sa veľmi zahrieva a para môže spôsobiť vážne popáleniny.
6. Nepohybujte so spotrebičom, keď je v prevádzke, pretože obsahuje horúce tekutiny.
7. Nedotýkajte sa horúcich povrchov spotrebiča.
8. Spotrebič neumiestňujte na horúce povrchy alebo blízko nich, do vyhriatej rúry ani blízko plynového alebo elektrického ohrievača.
9. Pred čistením alebo uložením spotrebič odpojte od napájania.
10. Nepoužívajte napájací kábel, zástrčku ani základnú jednotku vo vode alebo inom tekutine.
11. Tento spotrebič neobsahuje žiadne diely určené na opravu používateľom. Nerozoberajte ho.
12. Tento spotrebič je určený len na vnútorné použitie v domácnosti. Nepoužívajte ho vonku.
13. Tento spotrebič nie je určený na používanie osobami (vrátane detí) so zníženými fyzickými, zmyslovými alebo mentálnymi schopnosťami alebo s nedostatkom skúseností a znalostí, pokiaľ neboli pod dohľadom alebo neboli poučené o používaní spotrebiča osobou zodpovednou za ich bezpečnosť.
14. Tento spotrebič môžu používať deti staršie ako 8 rokov, ak boli poučené o bezpečnom používaní spotrebiča a rozumejú rizikám. Čistenie a údržba používateľom nesmú byť vykonávané deťmi, pokiaľ nie sú staršie ako 8 rokov a pod dohľadom. Držte spotrebič a jeho kábel mimo dosahu detí mladších ako 8 rokov.
15. Držte spotrebič a jeho kábel mimo dosahu detí.
16. a) Krátky napájací kábel je poskytovaný na zníženie rizika zapletenia alebo zakopnutia o dlhší kábel.
b) Predlžovacie káble sú dostupné a môžu sa používať s opatrnosťou.
c) Ak sa používa predlžovací kábel: Označené elektrické hodnotenie predlžovacieho kábla by malo byť aspoň také veľké ako elektrické hodnotenie spotrebiča; Dlhší kábel by mal byť usporiadaný tak, aby nevisel cez okraj pracovnej dosky alebo stola, kde by sa mohol zakopnúť, zachytiť alebo nechtiac vytiahnuť (najmä deťmi).
17. Deti by mali byť pod dohľadom, aby sa zabezpečilo, že sa nebudú so spotrebičom hrať.
18. Nepoužívajte na vykurovanie miestností.
19. Používajte vždy na rovnom povrchu odolnom voči teplu.
20. Vždy držte umývačku fliaš a jej zástrčku mimo dosahu malých detí.
21. Na odpojenie napájacieho kábla najprv vypnite spotrebič a potom vytiahnite zástrčku z elektrickej zásuvky.
22. Vždy odpojte od elektrickej zásuvky, keď spotrebič nepoužívate. Pred nasadením alebo odstránením častí nechajte vychladnúť.
23. Nepoužívajte žiadny spotrebič s poškodeným káblom alebo zástrčkou alebo po poruche spotrebiča alebo po jeho poškodení akýmkoľvek spôsobom. Spotrebič vráťte do najbližšieho autorizovaného servisného strediska na prehliadku, opravu alebo nastavenie.
24. Použitie doplnkového príslušenstva neodporúča výrobca spotrebiča, pretože to môže spôsobiť zranenia.
25. Táto umývačka fliaš je určená na použitie v obytných domoch, hoteloch a iných podobných ubytovacích zariadeniach a kanceláriách/oddychových miestnostiach.
26. Nepoužívajte, keď je v prevádzke, pretože tento produkt obsahuje vriacu vodu. Dávajte pozor na unikajúcu paru z ventilačných otvorov vo veku.
27. Nechajte aspoň 30 minút medzi jednotlivými použitiami a uistite sa, že jednotka vychladla pred opätovným použitím.
28. Para unikajúca zo spotrebiča môže spôsobiť popáleniny. Vždy nechajte 5 minút vychladnúť po dokončení cyklu pred zdvihnutím veka.
29. DRŽTE DETI VŽDY ĎALEKO od tejto umývačky fliaš.
30. Na zabezpečenie stálej ochrany pred rizikom úrazu elektrickým prúdom pripojte len k správne uzemneným elektrickým zásuvkám.
31. POZOR: Riziko úrazu elektrickým prúdom, odpojte elektrické napájanie pred servisom.
32. Akékoľvek servisné úkony by mal vykonávať autorizovaný servisný zástupca. Spotrebič neobsahuje žiadne diely určené na opravu používateľom.

USCHOVAJTE TIETO POKYNY

TECHNICKÉ ÚDAJE

VÝKON OHREVVU: 800W
VÝKON SUŠENIA: 180W

MODEL: BRZ0103/BRZ0189/BRZ0190
NAPÁJACIE NAPÄTIE: 220-240V ~ 50-60Hz

Časti Umývačky Fliaš Pro

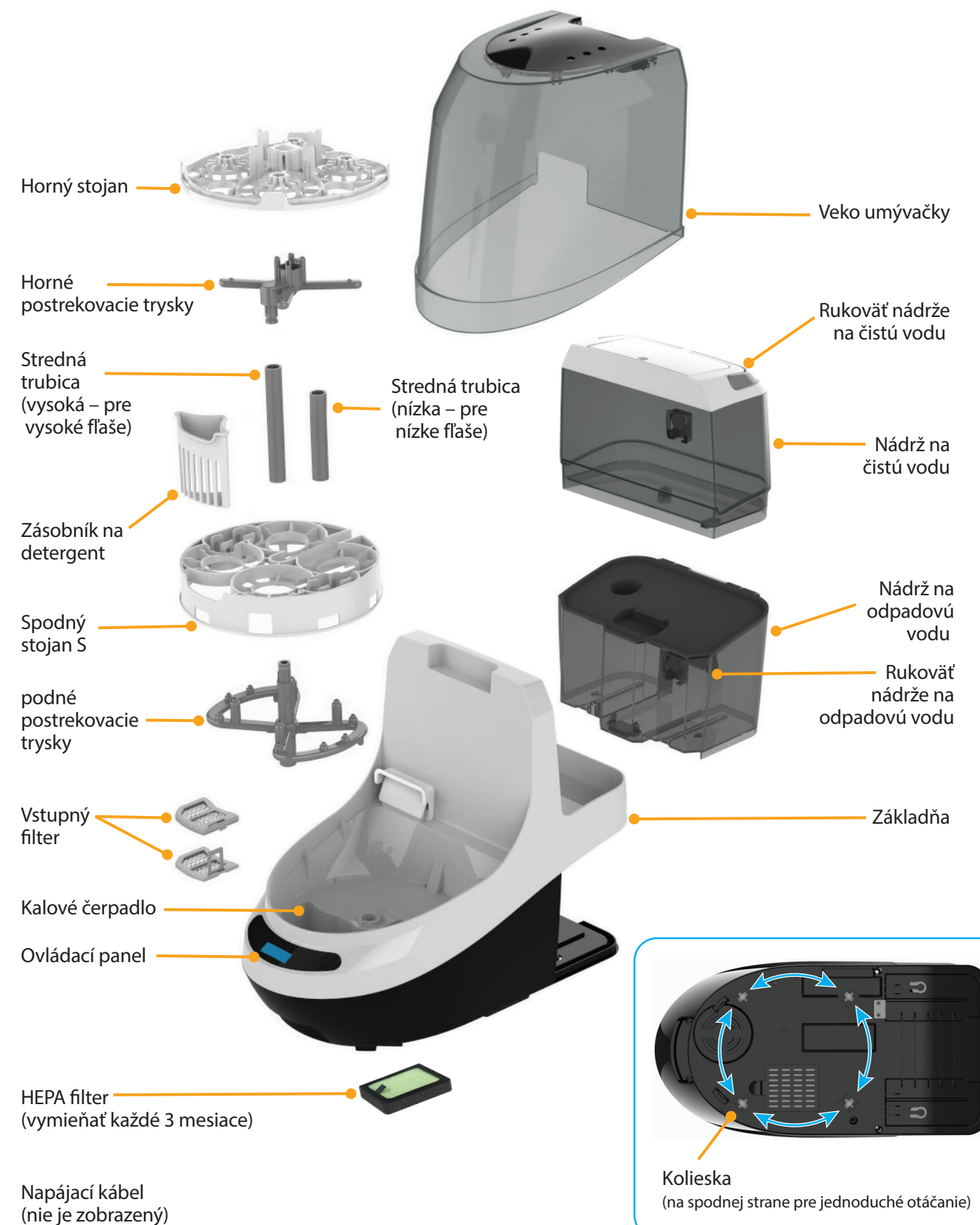

Ovládací panel

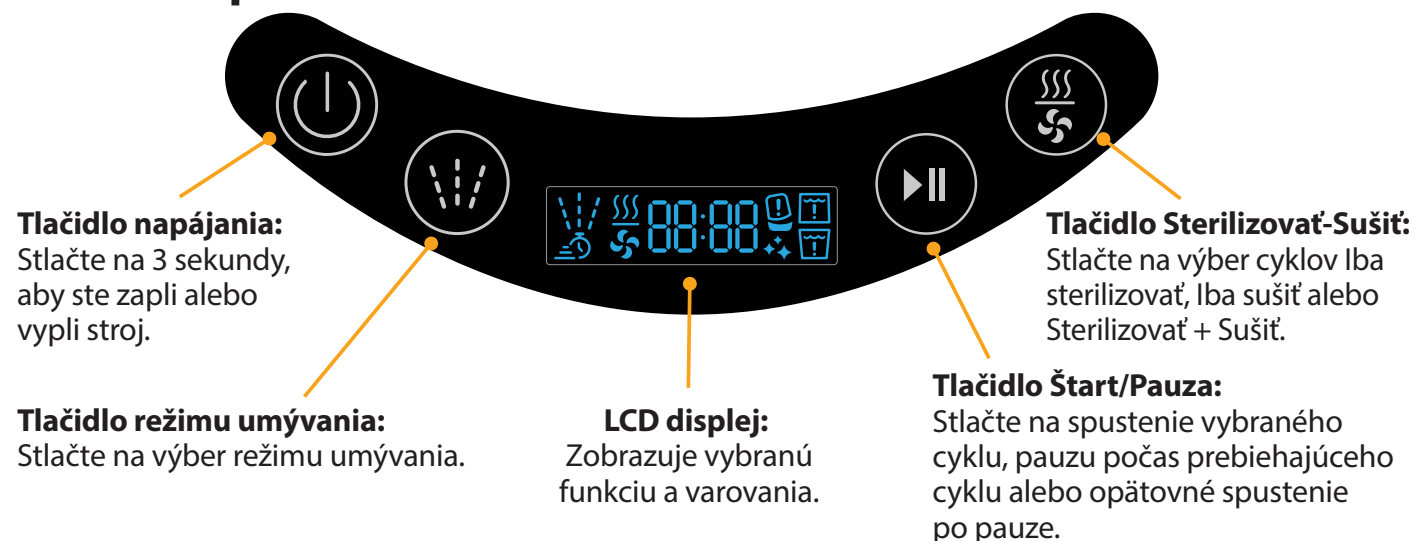

Ikony na LCD

Režimy umývania



Umývanie a sušenie

Jeden 10-minútový umývací cyklus, tri 3-minútové oplachovacie cykly a jeden 60-minútový sušiaci cyklus.



Umývanie, sterilizácia, sušenie

Jeden 10-minútový umývací cyklus, tri 3-minútové oplachovacie cykly, jeden 9-minútový sterilizačný cyklus a jeden 60-minútový sušiaci cyklus.



Iba umývanie

Jeden 10-minútový umývací cyklus a tri 3-minútové oplachovacie cykly.

Varovania a pripomienky



Varovanie o veku

Zapne sa, ak je stlačené tlačidlo Štart bez nasadeného veka, ak sa veko otvorí počas prevádzky alebo ak nie je veko úplne zatvorené.



Nízka hladina vody v nádrži na čistú vodu

Zapne sa, ak nie je voda naplnená do línie "FILL", keď je stlačené tlačidlo Štart.



Voda v nádrži na odpadovú vodu

Zapne sa, ak je v nádrži odpadová voda, keď je stlačené tlačidlo Štart alebo sa zapne, keď je nádrž na odpadovú vodu plná.



Nádrž na odpadovú vodu nie je na mieste

Zapne sa, ak nie je nádrž na odpadovú vodu na základni alebo nie je správne vložená, keď je stlačené tlačidlo Štart.



Nádrž na čistú vodu nie je na mieste

Zapne sa, ak nie je nádrž na čistú vodu na základni alebo nie je správne vložená, keď je stlačené tlačidlo Štart.



Pripomienka odvápnenia

Zapne sa po 20 použití, aby vám pripomenula odvápnenie vykurovacej dosky. Postupujte podľa pokynov na odvápnenie na strane 8. Stlačte a držte tlačidlo "režim umývania" na 5 sekúnd, aby ste vymazali pripomienku na odvápnenie.

Nastavenie Bottle Washer Pro



1 Uistite sa, že vstupný filter je umiestnený na dne kalového čerpadla.

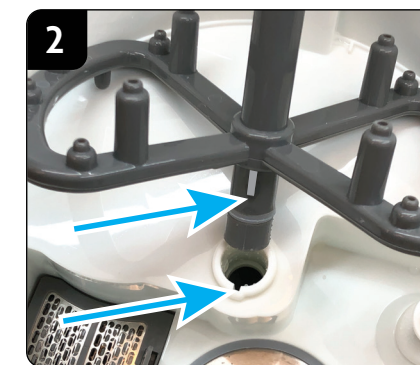

2 Zarovnajte rebro na spodných postrekovacích tryskách so štrbinou v otvore na základni.

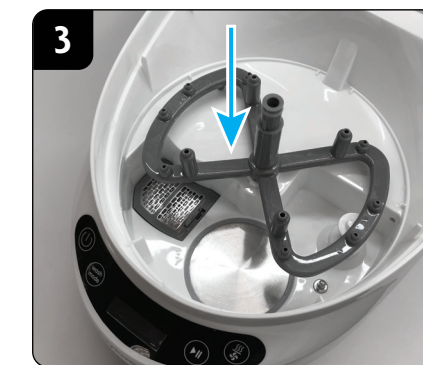

3 Zatlačte spodné postrekovacie trysky až na základňu.



4 Umiestnite spodný stojan na základňu nad spodné postrekovacie trysky.



5 Nasadte strednú trubicu na spodné postrekovacie trysky. Použite krátku trubicu pre krátke fľaše alebo vysokú trubicu pre vysoké fľaše.

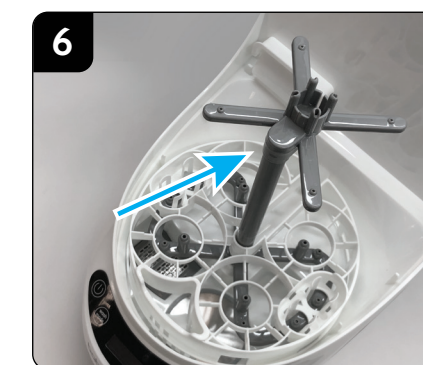

6 Zarovnajte rebro v hornej postrekovacej tryske so strednou trubicou a zatlačte horné postrekovacie trysky až na dno.

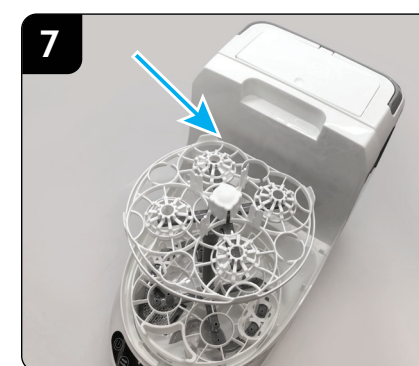

7 Umiestnite horný stojan na horné postrekovacie trysky, pričom rovný okraj horného stojana smeruje dozadu k stroju.

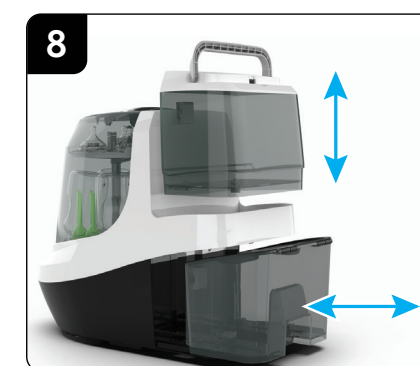

8 Nádrž na čistú vodu môžete zdvihnúť pomocou rukoväte. Nádrž na odpadovú vodu môžete vytiahnuť pomocou rukoväte. Jednoducho otočte stroj pomocou zabudovaných koliesok na spodnej strane.

Teraz ste pripravení vložiť fľaše a časti do Bottle Washer Pro! Pre nastavenie a používanie si pozrite nasledujúce strany.

Navštívte babybrezza.eu pre videá o nastavení a ďalšie tipy.

Nastavenie Bottle Washer Pro na umývanie, sterilizáciu a sušenie



1 Naplňte nádrž na čistú vodu po značku FILL čistou vodou. Nádrž môžete nechať na základni a naplniť ju pomocou džbánu.



Alebo

Môžete nádrž na čistú vodu odstrániť zo základne a naplniť ju pri umývadle.



DÔLEŽITÉ

Uistite sa, že voda je naplnená po značku FILL na hornom okraji priehľadnej časti nádrže na čistú vodu.

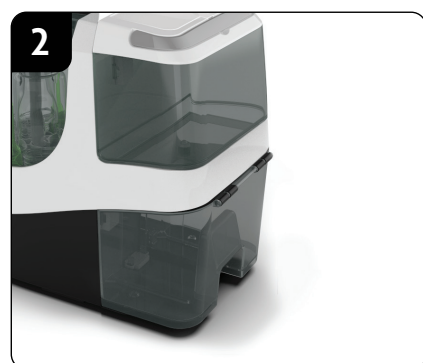

2 Uistite sa, že nádrž na odpadovú vodu je prázdna a úplne zasunutá do základne.

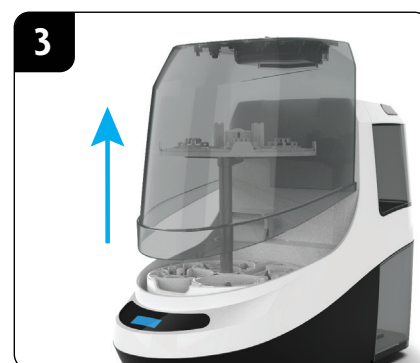

3 Odstráňte veko uchopením za rukoväť a zdvihnutím priamo nahor.

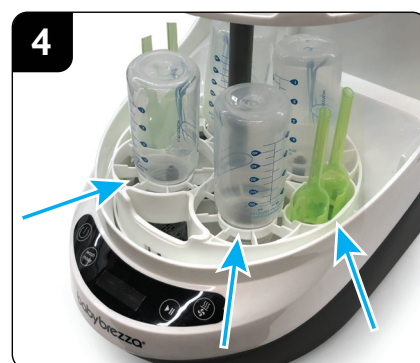

4 Umiestnite až 4 fľaše hore dnom na spodný stojan. Ventiláčné trubice alebo iné príslušenstvo môžete umiestniť nad bočné trysky, ako je znázornené vyššie.

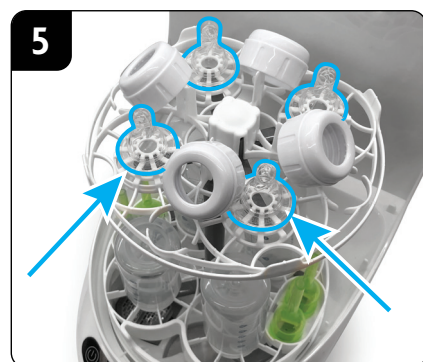

5 Umiestnite cumlíky a príslušenstvo správnu stranou nahor na horný stojan, stredne nad trysky.



Poznámka:

Diely fliaš s malými cestami nie sú odporúčané na použitie v umývačke fliaš Pro a mali by byť dôkladne čistené ručne pomocou kefiek dodaných výrobcom fliaš.



Poznámka:

Veľké/široké golieriky a uzávery nemusia pasovať spolu s fľašami a cumlíkmi a mali by byť umývané samostatne.

DÔLEŽITÉ: Pre najlepšie výsledky, prosím, opláchnite mlieko, iné tekutiny alebo pevné látky z fliaš a príslušenstva pred umiestnením do umývačky fliaš Pro.

Pridávanie detergentu a spustenie umývacieho cyklu



1 Vložte 1 tabletu Baby Brezza Detergent do zásobníka na detergent. Je v poriadku, ak spadne zo zásobníka do kalového čerpadla.



DÔLEŽITÉ

Nepoužívajte tekutý detergent, domáci umývaci detergent alebo kapsuly. Používajte len tablety Baby Brezza Detergent.



2 Opatrne umiestnite veko na základňu a uistite sa, že je úplne zatvorené.

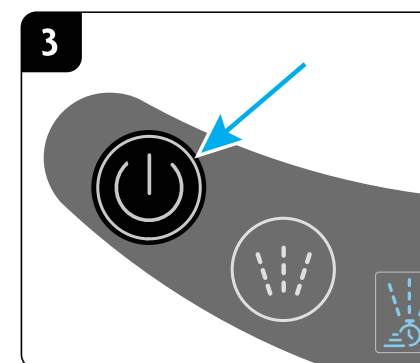

3 Stlačte a držte tlačidlo „Power“ po dobu 3 sekúnd, aby ste zapli umývačku fliaš Pro.

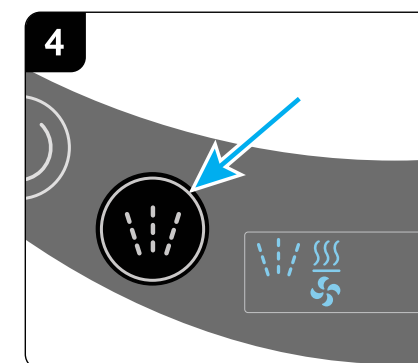

4 Dotknite sa tlačidla „wash mode“ na výber umývacieho cyklu. Podrobnosti nájdete na strane 3.

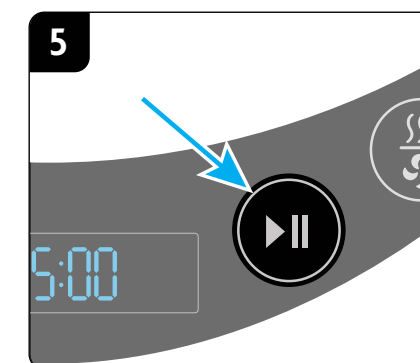

5 Stlačte tlačidlo „Start/Pause“ na spustenie umývačky fliaš Pro.

Animácia vypúšťania na LCD obrazovke



Animácia naplňania na LCD obrazovke

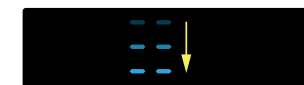

Stroj začne vypúšťaním kalového čerpadla, aby sa uistil, že začína s čistou vodou, potom začne naplňať kalové čerpadlo a ohrievať vodu.

Umývanie/oplachovanie

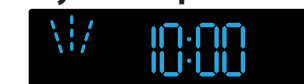

Sterilizácia



Sušenie



LCD zobrazuje ikonu pre každý cyklus a zobrazuje odpočet časovača. Po dokončení posledného cyklu sa umývačka fliaš Pro automaticky vypne.

Pozastavenie stroja:

Stroj môžete kedykoľvek pozastaviť stlačením tlačidla „Start/Pause“.

Buďte opatrní, veko môže byť horúce na dotyk a para môže unikať pri jeho odstraňovaní.

Stroj sa vypne po 20 minútach, ak sa znova nespustí. Stroj môžete znova spustiť stlačením tlačidla „Start/Pause“ –

odporúčame znova spustiť stroj na dokončenie cyklu a vypustenie kalového čerpadla.

Spustenie režimu iba sterilizácie a sušenia bez umývania

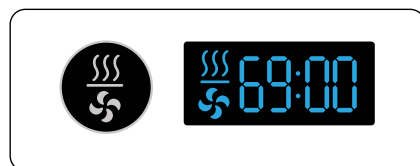

Sterilizácia a sušenie: Dotknite sa tlačidla Sterilize-Dry 1-krát, potom stlačte tlačidlo Start/Pause na spustenie.



Iba sušenie: Dotknite sa tlačidla Sterilize-Dry 2-krát, potom stlačte tlačidlo Start/Pause na spustenie.

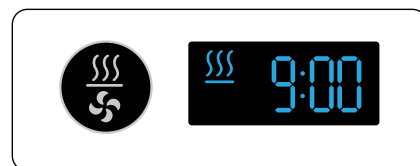

Iba sterilizácia: Dotknite sa tlačidla Sterilize-Dry 3-krát, potom stlačte tlačidlo Start/Pause na spustenie.

Umývačka fliaš Pro sa automaticky vypne po dokončení cyklov sterilizácie a sušenia.



Umývačka fliaš Pro používa **HORÚCU VODU, PARU a HORÚCI VZDUCH** na umývanie, sterilizáciu a sušenie fliaš a príslušenstva. **POZOR** pri manipulácii s fliašami po umývaní, sterilizácii a/alebo sušení.

Vyprázdnenie nádrže na odpadovú vodu po dokončení cyklu umývania/sušenia



Voda v nádrži na odpadovú vodu bude **HORÚCA**. Vždy počkajte na ochladenie pred manipuláciou s nádržou na odpadovú vodu.



Uchopte rukoväť na zadnej strane nádrže na odpadovú vodu a opatrne ju odstráňte posunutím dozadu.

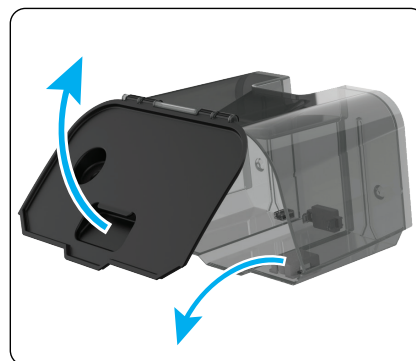

Jemne zdvihnite veko a opatrne vylejte odpadovú vodu do umývadla.

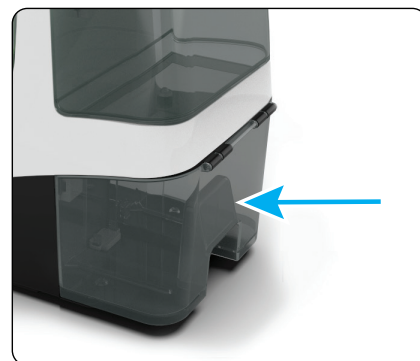

Opláchnite a osušte nádrž na odpadovú vodu. Potom ju úplne vložte späť do základne umývačky fliaš Pro.

Čistenie umývačky fliaš Pro

- Vždy odpojte umývačku fliaš Pro pred čistením.
- Neponárajte základňu ani napájací kábel do vody ani iných tekutín.
- Nečistite základňu pod vodovodným kohútikom.
- Použite mäkkú vlhkú handričku na čistenie základne a ovládacieho panela.
- Nikdy nepoužívajte rozpúšťadlá, čistiace prostriedky ani abrazívne podložky na čistenie plastových častí stroja, pretože môžu poškodiť spotrebič a povrch základne.
- Vrchný kryt, spodný stojan a horný stojan môžete čistiť v horúcej mydlovej vode.
- Na čistenie vstupného filtra ho zdvihnite pomocou rukoväte a utrite všetky zvyšky z mriežky.
- Ak sa trysky upchajú, rozoberte horné a spodné postrekovacie trysky a strednú trubicu, prepichnete otvory trysiek špáradlom alebo malou kefkou a opláchnite v teplej mydlovej vode.
- **NIKDY NEVKLADAJTE ČASTI DO UMÝVAČKY RIADU, MIKROVLNNEJ RÚRY ALEBO STERILIZÁTORA.**

Pre domácnosti s tvrdou vodou/vodou z vrtu

Ak má vaša domácnosť tvrdú vodu/vodu z vrtu, po vysušení môže na výrobkoch zostať minerálny zvyšok v dôsledku vysokého obsahu minerálov. Na prevenciu odporúčame používať zariadenie na zmäkčovanie vody alebo destilovanú vodu.

Odstránenie vodného kameňa zo zohrievacej platne



Pripomienka na odstraňovanie vodného kameňa sa zapne po 20 umývaniach, aby vás upozornila na potrebu odstránenia vodného kameňa zo zohrievacej platne. Stlačte a podržte tlačidlo „Wash Mode“ po dobu 5 sekúnd, aby ste vypnuli pripomienku na odstraňovanie vodného kameňa.
POZNÁMKA: Ak máte tvrdú vodu, môže byť potrebné odstraňovať vodný kameň častejšie.

Návod na odstraňovanie vodného kameňa:

- Na odstránenie minerálneho kameňa zo zohrievacej platne nalejte do kalového čerpadla 2 fľaše Baby Brezza Descaler alebo zmes 1 šálka bieleho octu a 1 šálka vody. Nechajte zmes cez noc pôsobiť.
- Naplňte nádrž na čistou vodu po značku FILL destilovanou vodou a spustíte jeden cyklus „Wash Only“ na prepláchnutie systému, potom vyhodte odpadovú vodu.
- Nerezovú zohrievaciu platňu môžete jemne potierať brúsny hubkou na odstránenie akýchkoľvek zvyškov minerálneho kameňa.

Výmena HEPA filtra – Odporúča sa každé 3 mesiace

- Najprv obráťte umývačku fliaš na jej bok, aby ste mohli pristúpiť k HEPA filteru umiestnenému na spodnej strane umývačky fliaš Pro. **POZNÁMKA:** z kalového čerpadla môže vylievať nejaká zvyšková voda.
- Odstráňte kryt filtra stlačením záložky na kryte filtra a zdvihnutím nahor.
- Vyberte HEPA filter ťahom za záložku filtra a vyhodte použitý filter.
- Nainštalujte nový HEPA filter s záložkou nahor.
- Vráťte kryt filtra vložением záložiek a zatknutím zámku na miesto.

Náhradné HEPA filtre môžete zakúpiť na stránke babybrezza.eu

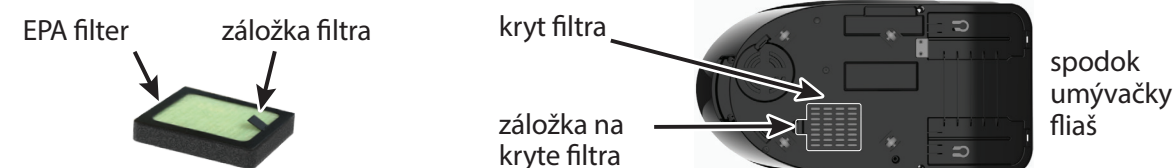







Tipy pre najlepšie využitie

- Vždy umiestňujte cumlíky nahor, aby sa vnútri nezadržovala voda.
- Pri umiestňovaní fliaš alebo príslušenstva do umývačky sa uistite, že voda môže odtiecť z položiek a nezostáva v produktových výstupkoch. Príklad: nepoložte fliaš/cupov správnu stranou hore, inak sa v nich môže hromadiť voda.
- Niektoré fliaše majú konkávne základy a niektoré cumlíky majú vonkajšie lemy, ktoré môžu zadržiavať vodu. Je normálne vidieť malé množstvo vody na dne aj po vysušení, podobne ako pri pohári v umývačke riadu. Len nakloňte výrobok pred vybratím, aby voda odtiekla v stroji.
- Vždy používajte tablety Baby Brezza detergentu - viď strana 6 a navštívte babybrezza.com pre ďalšie informácie.
- **NEPOUŽÍVAJTE žiadny typ tekutého, práškoveho alebo kapsulového detergentu pre domácu umývačku riadu. Tieto detergenty nie sú správne navrhnuté pre umývačku fliaš Pro a vytvoria príliš veľa peny a zanechajú zvyšky detergentu na vašich výrobkoch.**
- Ak chcete vypustiť všetku vodu z kalového čerpadla, stlačte a podržte tlačidlo „Wash Mode“ a „Sterilize/Dry“ po dobu 3 sekúnd a čerpadlo na vypúšťanie bude čerpať vodu z kalového čerpadla do nádrže na odpadovú vodu.















Pre viac užitočných tipov týkajúcich sa nastavenia, používania a starostlivosti skenujte tento QR kód alebo navštívte stránku babybrezza.com/pages/bottle-washer-pro-information-center



Problémy a ich riešenia

Problém	Možná príčina	Riešenie
Umývačka fliaš sa nezapne	Zariadenie je odpojené	Uistite sa, že zástrčka je pevne zasunutá do zásuvky
	Zariadenie nie je zapnuté	Stlačte tlačidlo Power na ovládacom paneli počas 3 sekúnd
	Nedostatok vody v nádrži na čistú vodu	Doplňte vodu po značku FILL na vodnej nádrži
Minerálny kameň alebo zafarbenie na zohrievacej platni	Použitie vody s vysokým obsahom minerálov	Čistite zohrievaciu platňu po každom použití a používajte destilovanú vodu
	Fliašky neboli opláchnuté pred umiestnením do umývačky, čo spôsobilo vypálenie mliečného zvyšku na zohrievacej platni	Pred umiestnením do Bottle Washer Pro dôkladne opláchnite všetky fliašky a príslušenstvo
	Nádrž na čistú vodu nie je správne usadená na základni.	Uistite sa, že nádrž na čistú vodu je úplne usadená na základni.
	Nádrž na odpadovú vodu nie je správne usadená na základni.	Uistite sa, že nádrž na odpadovú vodu je úplne usadená na základni.
	Nádrž na čistú vodu je nízka alebo prázdna.	Doplňte nádrž na čistú vodu po značku FILL.
	Nádrž na odpadovú vodu je plná alebo obsahuje príliš veľa vody.	Vyprázdňte nádrž na odpadovú vodu.
	Veko umývačky nie je úplne zatvorené alebo nie je správne usadené.	Uistite sa, že veko je úplne usadené na základni.
	Je potrebné odstrániť vodný kameň	Postupujte podľa pokynov na strane 8 na odstránenie vodného kameňa. Stlačte a podržte tlačidlo „Wash Mode“ po dobu 5 sekúnd na vypnutie pripomienky na odstraňovanie vodného kameňa
Rozprašovací trysky majú nízky tlak	Rozprašovací trysky sú fyzicky blokované predmetmi v umývacej komore.	Uistite sa, že fliašky/príslušenstvo sú vycentrované nad rozprašovací trysky a neblokujú diery na jets. Uistite sa, že horný a dolný stojan sú správne umiestnené na základni.
	Dieliky rozprašovacích trysiek sú blokované nečistotami.	Vyčistite jets kefkou, malým špičatým nástrojom alebo zubnou kefkou. Pozrite si podrobnosti o čistení na strane 8.
	Súčiastka rozprašovacích trysiek nie je správne zmontovaná.	Uistite sa, že všetky montážne časti na súčiastkach rozprašovacích trysiek sú správne zmontované.
	Súčiastka rozprašovacích trysiek je rozbitá alebo popraskaná.	Skontrolujte spray armády na poškodenie a kontaktujte zákaznícky servis Baby Brezza pre náhradné diely.

Odstraňovanie problémov pokračuje

Problém	Možná príčina	Riešenie				
Flaše a/alebo predmety na hornom stojane nie sú suché.	Sacičky alebo diely umiestnené naopak na hornom stojane zbierajú nadmernú vodu. Vhlbnutia na spodku niektorých typov fliaš a bradaviek zbierajú nadmernú vodu.	Vždy umiestňujte bradavičky a časti v správnej polohe, aby sa predišlo hromadeniu vody. Pre fliaše a bradavičky s hlbokými vhlbnutiami môže byť potrebný dodatočný cyklus sušenia.				
Príliš veľa mydlových bublín, peny v priestore na umývanie alebo film na fliašach a dieloch	Použitý nesprávny typ detergentu/mydla.	Používajte iba tablety Baby Brezza s umývačkou fliaš. NIKDY NEPOUŽÍVAJTE žiadny typ detergentu určeného pre bežný umývač riadu. NIKDY NEPOUŽÍVAJTE tekuté peny tvoriace detergenty				
	Príliš veľa detergentu použitého.	Používajte iba 1 tabletu Baby Brezza na jeden umývací cyklus.				
	Počas sterilizačného cyklu došlo k vytečeniu vody.	Pridajte vodu až po čiaru FILL a opätovne spustíte sterilizačný cyklus.				
	Chybový kód E5 - Ak sa zariadenie zastaví alebo stratí napájanie počas umývania a súčiastka je plná, na LCD sa zobrazí „E5“. Na vymazanie kódu budete musieť vypustiť všetku vodu zo súčiastky dotykom a držaním tlačidiel „Režim umývania“ a „Sterilizácia/Sušenie“ po dobu 3 sekúnd. Čerpacia čerpadlo odčerpá vodu zo súčiastky do odpadovej nádrže.					
Chybové kódy - Ak sa na LCD obrazovke zobrazí niektorý z nasledujúcich kódov, kontaktujte zákazníčku podporu Baby Brezza.						
						
						

Ak sa problémy nedajú odstrániť pomocou uvedeného zoznamu na odstraňovanie porúch, navštívte babybrezza.eu a vyhľadajte miestneho zástupcu zákazníckej podpory.